

# FIYAT LİSTESİ

2011-1



Yalıtımda  
**dinamik**<sup>®</sup>  
Çözüm

*Isi Yalitimunda Yeni Markanız!*

# **DYNAFOAM<sup>®</sup> BOARD**

**XPS ISI YALITIM LEVHALARI**



Yalitimda  
**dinamik<sup>®</sup>**  
Çözüm

## İÇİNDEKİLER

<b>ÖNSÖZ</b> .....	2
Climaflex Polietilen köpüğü ısı yalıtımı - Teknik özellikler.....	4
Climaflex Polietilen köpüğü levhalar.....	5
Climaflex Polietilen köpüğü borular .....	6-7
Climaflex Crosslink polietilen levhalar.....	8
Climaphon polietilen şilteler / Climafill polietilen köpüğü dolgu fitilleri.....	9
Dyna Profil polietilen köpüğü ambalaj profilleri .....	10-11
Dynaflex Rubber Kauçuk köpüğü ısı yalıtımı - Teknik özellikler .....	12
Dynaflex Rubber Elastomerik Kauçuk köpüğü levhalar.....	13
Dynaflex Rubber Elastomerik Kauçuk köpüğü borular.....	14-15
Dynaflex Rubber Elastomerik Kauçuk köpüğü levhalar/borular.....	16
Dynafoam Polistren köpük levhalar.....	17
Dynafoam Board XPS ısı yalıtım levhaları .....	18-19
Dyna Jacket vana ve armatür yalıtım ceketleri .....	20-21
Dyna Akustik yanmaz köpük levhalar .....	22
Dyna Tape, Dyna Fix, Dyna Pim yalıtım aksesuarları .....	23
Dyna Pack PVC yalıtım kaplama ürünleri .....	24
Hava Kanallı Flanş ve Aksesuarları .....	25
Megawool taşıyıcı ısı, ses ve yangın yalıtımı şilte ve levhalar .....	26
Taşıyıcı prefabrik borular .....	27
Ursa cam yünü ısı yalıtımı şilte ve levhalar .....	28
Cam yünü prefabrik çıplak borular .....	29
AFS Flexible hava kanalları .....	30-31
Vortice fan sistemleri .....	32
Soler & Palau fan sistemleri .....	33
Megaline bitümlü membranlar .....	34
Weber / Henkel yapı kimyasalları .....	35
<b>GENEL HÜKÜMLER</b> .....	36

## Değerli Müşterilerimiz,

Sizlere 2011/1 no'lu fiyat listemizi takdim ediyoruz. Bu fiyat listesi içinde bilinen ürünlerimizle birlikte, firmamızın satış veya üretim portföyüne katılan yeni ürünleri de bulacaksınız. 20. Yaşına ulaşan firmamızın gelişim çizgisini; dağarcığınızdaki bilgileri tazelemek ve firmamızı kronolojik olarak kısacık da olsa sizlere yeniden hatırlatmak amacı ile paylaşmak istiyoruz.

Bildiğiniz gibi, Tesisat ve İnşaat sektörlerinde satıcı bayi, dağıtıcı bayi, ithalatçı, temsilci ve nihayetinde sanayici kimliği ile sizlerin bir tedarik kanalı, çoğunlukla da bir çözüm ortağı olarak 20 yıldır hizmet üretiyoruz. 1991 yılında kurularak ticari hayatına atılan firmamız; 1993 yılında, özel bir uzmanlık alanı olan yalıtım sektörü ile tanıştı ve çalışmalarını bu yönde yoğunlaştırdı. 1994 yılından itibaren diğer faaliyet kollarını tasfiye ederek, sadece yalıtım konusunda uzmanlaşmaya gitti. Çağdaş batı ülkelerinde devlet tarafından kurulan ve yalıtım konusunda danışmanlık hizmeti veren merkezlerin benzeri olan "Yalıtım Danışma Merkezi"ni 1997 yılında kurarak yatırımcıya yön gösteren Dinamik, bu yenilikçi anlayışı sayesinde sektördeki bir başka boşluğu da doldurdu.

1993-2003 yılları arasında bir pazarlama firması olarak yalıtım askı pimi, plastik dübel, soğuk oda çivileri gibi yalıtım aksesuarları konusunda kısmi olarak da üretim yapan firmamız, 2003 yılında yatırım kararı aldı ve 2004 yılında CLİMAFLEX Polietilen Yalıtım malzemeleri ile DYNAJACKET Vana ve Armatür Ceketlerinin üretimine başlayarak sanayici kimliğini kazandı.

Yine 2004 yılında Elastomerik Kauçuk Köpüğü yalıtım ürünlerinin ithalatına başlayarak HVAC pazarına yeni bir açılım getirdi. 2005 yılında ISOPIPE markalı ultraviyole dayanımlı Kauçuk Köpüğü ürünleri, 2006 yılında mineral yünler konusunda bir dünya devi olan ROCKWOOL ile yaptığı distribütörlük anlaşması ile taş yünü ürünleri bünyesine katarak ürün çeşidini zenginleştirdi. Aynı yıl DYNAFLEX markası ile polietilen köpük ürünlerde ihracata başladı.

Halen bir çok ülkeye ihracat yapmakta olan firmamızın bu çabası 2008 yılında Ege Bölge Sanayi Odası tarafından "İhracatta En Yüksek Artış Gerçekleştiren Firma" ödülü verilerek tescillendi.

Ürettiği tüm ürün ve hizmetlerde kaliteye önem veren firmamızın bu anlayışı; henüz üretime başladığının birinci yılında tarafsız kalite sistem belgelendirme kuruluşu Bureau Veritas tarafından da onaylanarak 2005 yılında ISO 9001:2000 Kalite Yönetim Sistem sertifikası taşımaya hak kazandı. 2010 yılında ISO 9001:2008 versiyonuna göre yeniden güncellendi. Ürettiği ürünlerle Çevre dostu olan firmamız bu kitapçık sizlere ulaştığında Çevre Yönetim Sistemi ISO 14001 Sertifikasına da sahip olarak, "Çevreye Duyarlı Tesislerde Üretmek" Çevre Dostu olduğunu bir kez daha kanıtlayacak.

2006 yılında Climaflex ürünlerde 2. üretim hattını devreye alarak polietilen ürünlerde üretim kapasitesini iki katına çıkardı ve geliştirdiği özel tasarım polietilen profil ürünleri DYNAPROFİL markası ile, mobilya, elektronik, makine vs. ambalajında kullanılmak üzere pazara sundu.

2007 yılında lojistik depolama kapasitesini iki katına çıkaracak olan 2600 m<sup>2</sup> kapalı alana sahip fabrika deposunu inşa etti. Yine 2007 yılında DYNAKUSTİK markası ile de yanmaz akustik köpük ürünlerini pazara sundu ve yaptığı yatırımlarla HVAC Bantlarıyla ilgili laminasyon ve dilimleme ekipmanlarını devreye alarak HVAC sektöründe kullanılan çok amaçlı bant çeşitlerini DYNATAPE markası ile üretmeye başladı.



2008 yılında **DYNAFLEX RUBBER** markası ile Elastomerik Kauçuk Köpüğü pazarına kendi ürünlerini sürerek tesiat yalıtımı konusundaki ürün gamını tamamladı. Sektör ihtiyaçlarını gözeterek klasik ürünler yerine, bir çok farklı ortam ve konfor koşullarına uygun Mühendislik çözümleri ile bu koşullara ürünleri de geliştiren firmamız Alüminyum Folyo Kaplı **DYNAFLEX- AL** , 300 mikron veya 405 Mikron PVC+ Alüminyum Folyo Kaplı **DYNAFLEX PVC AL - CLAD** ile Kompozit Film + Alüminyum Film kaplı **DYNAFLEX AL- PLUS** isimli ürünlerini TİRE'deki tesislerinde üreterek pazara yeni bir açılım getirdi.

2009 yılında Zemin ve Duvar yalıtımında 3 mm ila 10 mm kalınlıklar arasında kullanılan Polistren Köpük yatırımına başlayan firmamız bu yatırımını da 2010 yılı Şubat ayında tamamlayarak yine kendi markası olan **DYNAFOAM** isimli yalıtım köpüklerini geniş ürün gamı ile pazara sundu.

2009 yılında laminasyon, dilimleme, kesme v.b. işlerini inşa ettiği 2500 m<sup>2</sup> alana kurulu yeni tesise taşıyarak kapalı üretim alanlarını toplam 9000 m<sup>2</sup> ye çıkaran firmamız, yatırımlarını gelecek yıllarda da planlı olarak sürdürme azmindedir.

Yalıtım sektöründeki 20 yıllık Pazar ve 7 yıllık sanayici geçmişi ile edindiği Know How ile sürekli yeni üretim alanlarına açılan firmamız , 2010 yılında yeni bir yatırım kararı daha alarak 10.000 m<sup>2</sup> açık alan üzerinde, 5.000 m<sup>2</sup> kapalı alana sahip tesiste üretimi yapılacak olan **DYNAFOAM BOARD** markalı XPS Mantolama ve Isı Yalıtım ürünleri için yeni bir fabrika inşaatına başladı. Gelişmeyi ve büyümeyi üreterek büyüme olarak algılayan firmamızın bu iradesi sonucu, ülkemizin en yeni ve modern tesislerinden biri olacak olan 5000 m<sup>2</sup> kapalı alana kurulu tesislerde üretilecek olan XPS Isı Yalıtım ürünleri tüm ürün gamı ile 2011 Haziran ayından itibaren İZMİR/TİRE'den Türkiye geneline **DYNAFOAM BOARD** markası ile dağıtılmaya başlanmış olacaktır.

Yalıtım malzemeleri konusunda, Türkiye'nin saygın üreticilerinin bayisi olarak da hizmet veren firmamızın ürün portföyünde 4.000'in üzerinde malzeme kalemi bulunmaktadır.

Firmamız, bugün Tire Organize Sanayi Bölgesinde 14.000 m<sup>2</sup>'si kapalı, 22.000 m<sup>2</sup>'si açık alanda kurulu modern üretim tesisleri ile toplam 30.000 m<sup>3</sup>'ü bulan depolama hacimlerine sahip bir üretici olarak sizlerin ve ülkemizin büyümesine paralel şekilde gelişen ve büyüyen yapısını kararlılıkla sürdürecektir ve ülkemiz için üretmeye devam edecektir.









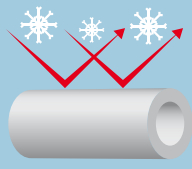
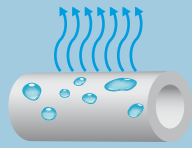

Sizleri, yatırımlarınızda ihtiyacınız olacak olan Isı - Ses - Su ve Yangın Yalıtımı ürünlerinin tedarikinde, firmamızı çözüm ortağı görerek bizimle işbirliği yapmaya çağırıyoruz.

Çünkü bizi tercih etmek için birçok nedeniniz olacak;

- 20 yıllık tecrübe,
- Üretici olmanın getirdiği avantaj,
- Teknik bilgi ve destek,
- Detay üretimi,
- Yarısı kendi üretimi olan 4.000' i aşkın malzeme kalemi,
- Uygulama Deneyimi,
- Stoktan malzeme teslimi,
- ISO 9001:2008 Kalite Yönetim Sistemine uygun hizmet anlayışı ve
- Satışla bitmeyen bir dostluk bulacaksınız...

Saygılarımızla,

## TEKNİK ÖZELLİKLER

<p><b>Çalışma Sıcaklığı</b></p> 	<p>* <b>Climaflex</b> Kapalı hücreli polietilen köpüğünün tavsiye edilen çalışma sıcaklık aralığı aşağıda verilmiştir. Borularda : -45°C, + 105°C Levha ve Rulolarda: -80°C, + 100°C</p>
<p><b>Yoğunluk</b></p> 	<p>* <b>Climaflex</b> Kapalı hücreli polietilen köpüğü en iyi yalıtım özelliklerinin sağlandığı optimum yoğunlukta üretilmektedir. Borularda: 30-35 Kg/m Rulolarda ve Levhalarda: 35-40 Kg/m<sup>3</sup></p>
<p><b>Isı Geçirgenlik Katsayısı (λ)</b></p> 	<p>* <b>Climaflex</b> Kapalı hücreli polietilen köpüğü kapalı gözeneklerde hapsolan durağan hava ve polietilen malzemesinin düşük ısı iletim katsayısı sayesinde ısı transferini önemli ölçüde azaltır. 0°C'de λ= 0,035 W/m<sup>2</sup>°K 40°C'de λ= 0,040 W/m<sup>2</sup>°K</p>
<p><b>Buhar Diffüzyon Katsayısı (μ)</b></p> 	<p>* <b>Climaflex</b> polietilen köpüğü yalıtım malzemeleri kapalı hücre yapısı sayesinde buhar diffüzyonuna karşı büyük direnç gösterir. Çıplak borularda μ≥ 5000 Alüminyum kaplı boru ve levhalarda μ≥ 150000</p>
<p><b>Yangın</b></p> 	<p>* <b>Climaflex</b> kapalı gözenekli polietilen yalıtım ürünleri alev almaz, yürütmez, parçacık damlatmaz. E Sınıfı (EN 13501-1)</p>
<p><b>Ses Yalıtımı (Akustik)</b></p> 	<p>* <b>Climaflex</b> darbe ve titreşim yutma özelliği olan kapalı hücreli polietilen yalıtım ürünleri darbe sesini önemli ölçüde engeller. 23 d.B.A. (DIN4109)</p>
<p><b>Dış Ortam Dayanımı</b></p> 	<p>* <b>Climaflex</b> kapalı hücreli polietilen yalıtım ürünleri dış ortam şartlarına en iyi düzeyde direnç sağlar. Uzun süreli bir dayanım için Climaflex-AL ürünlerini tercih ediniz.</p>
<p><b>Sağlık / Çevresel Etki</b></p>  <p>  </p>	<p>* <b>Climaflex</b> polietilen yalıtım ürünleri asbest, kurşun, civa vb. ağır metaller ile CFC ve HCFC gazlarını içermez. Sağlığa zararlı maddelerin kullanımının kısıtlanmasına yönelik AB'nin 2002/95/EC direktifine uyumlu bir ürün olup, üretiminde ROHS kapsamında kullanımı yasaklı olan 6 madde; Kurşun, Cadmium, Civa, Hexavalent Chromium, PBB ve PBDE gibi metal ve ağır metalleri içermemektedir. Ozon tabasına zararlı etkisi yoktur.</p>

\* Bu broşürdeki bilgiler haber verilmeksizin iyileştirme amacı ile değiştirilebilir. Özel uygulamalar için mutlaka firmamıza müracaat ediniz.

\* Fiyatlarımıza KDV Dahil Değildir. \* Fiyat değiştirme hakkımız saklıdır. Güncel fiyatlar için teklif isteyiniz. \* Baskıda meydana gelebilecek hatalardan firmamız sorumlu değildir. \* Farklı yoğunluk, kalınlık ve ebatlardaki ürünler için lütfen fiyat isteyiniz.

## POLİETİLEN KÖPÜĞÜ LEVHALAR

Climaflex Polietilen Levha		
Kalınlık (mm)	m <sup>2</sup> /Rulo	TL / m <sup>2</sup>
3	100	1,04
5	60	1,78
6	60	2,60
8	50	3,57
10	40	4,45
15	30	7,35
20	20	10,54
30	15	17,26
40	10	25,36
50	8	34,38



Climaflex - SA Bir Tarafı Kendinden Yapışkanlı Levha		
Kalınlık (mm)	m <sup>2</sup> /Rulo	TL / m <sup>2</sup>
3	100	10,54
5	60	11,78
6	60	12,60
8	50	13,57
10	40	14,45
15	30	17,35
20	20	20,54
30	15	27,26
40	10	35,36
50	8	44,38



## ALÜMİNYUM FOLYO KAPLI POLİETİLEN KÖPÜĞÜ LEVHALAR

Climaflex - AL Alüminyum Folyo Kaplı Levha		
Kalınlık (mm)	m <sup>2</sup> /Rulo	TL / m <sup>2</sup>
3	100	9,54
5	60	10,28
6	60	11,10
8	50	12,07
10	40	12,95
15	30	15,85
20	20	19,04
30	15	25,76
40	10	33,86
50	8	42,88



Climaflex - AL/SA Alüminyum Folyo Kaplı ve Bir Tarafı Kendinden Yapışkanlı Levha		
Kalınlık (mm)	m <sup>2</sup> /Rulo	TL / m <sup>2</sup>
3	100	19,04
5	60	19,78
6	60	20,60
8	50	21,57
10	40	22,45
15	30	25,35
20	20	28,54
30	15	35,26
40	10	43,36
50	8	52,38



Climaflex Alüminyum Kaplı Levhalar için Bayındırlık Bakanlığı'nca belirlenen birim fiyat poz numarası 265.900 dür.

### KULLANIM ÖZELLİKLERİ

- \* Soğutma sistemleri ve havalandırma kanalları için en ideal ve ekonomik yalıtım malzemesidir.
- \* Climaflex levhalar, modern üretim teknolojisi ile üstün kalitede üretilmektedir.
- \* Düşük ısı iletkenlik katsayısı sayesinde maksimum tasarruf sağlamaktadır.
- \* Asit, küf, mikroorganizma ve bakterilere karşı dayanıklıdır.
- \* Yüksek su buharı difüzyon direnci sayesinde yoğuşmayı minimum seviyeye indirir. Tesisat, kanal ve ekipman ömrünü uzatır.
- \* Alüminum kaplamalı ve kendinden yapışkanlı tipleri ile zamandan ve işçilikten maksimum tasarruf sağlar, fireyi minimuma indirir.
- \* Büyük çaplı borular, kanallar ve boylerler gibi geniş yüzeyli ekipmanların ısı yalıtımında güvenle kullanılır.
- \* Titreşimli çalışan makinaların kaide detaylarında vibrasyon sönümleyici olarak kullanılır.

\* Fiyatlarımız KDV Dahil Değildir. \* Fiyat değiştirme hakkımız saklıdır. Güncel fiyatlar için teklif isteyiniz. \* Baskıda meydana gelebilecek hatalardan firmamız sorumlu değildir. \* Farklı yoğunluk, kalınlık ve ebatlardaki ürünler için lütfen fiyat isteyiniz.

## POLİETİLEN KÖPÜĞÜ BORULAR

Climaflex Polietilen Köpüğü Boru												
Çelik Boru	Plastik Boru	PE Anma Ölçüsü	6 MM		10 MM		15 MM		20 MM		30 MM	
INCH	MM	MM	TL/mt	mt/kt	TL/mt	mt/kt	TL/mt	mt/kt	TL/mt	mt/kt	TL/mt	mt/kt
1/2"	20	22	0,27	360	0,36	230	0,75	150	1,16	120	2,75	100
3/4"	25	28	0,34	260	0,45	180	0,89	130	1,50	100	3,17	66
1"	32	35	0,41	180	0,55	130	0,96	108	1,73	70	3,53	60
1 1/4"	40	42	0,50	150	0,68	100	1,11	80	1,98	64	3,95	50
1 1/2"	50	48	0,59	130	0,79	90	1,54	64	2,07	60	4,24	50
2"	63	60	0,70	100	1,06	60	1,79	48	2,43	44	4,94	40
2 1/2"	75	76	0,84	90	1,38	44	2,15	40	3,18	40	6,54	30
3"	90	89	-	-	1,66	30	2,37	30	3,84	28	7,70	-
4"	110	114	-	-	2,04	24	2,98	24	4,79	20	9,38	-
5"	140	-	-	-	-	-	-	-	8,77	20	14,39	-
6"	169	-	-	-	-	-	-	-	10,43	12	17,49	-
8"	219	-	-	-	-	-	-	-	13,81	10	20,09	-



Climaflex Borular için Bayındırlık Bakanlığı'nca belirlenen birim fiyat poz numarası 241.300 dür.

Climaflex - MF / Climaflex - SF Metalize ve Siyah Film Kaplı Polietilen Köpüğü Boru				
Çelik Boru	Plastik Boru	PE Anma Ölçüsü	10 MM	
INCH	MM	MM	TL/mt	mt/kt
1/2"	20	22	0,84	230
3/4"	25	28	1,00	180
1"	32	35	1,23	130
1 1/4"	40	42	1,47	100
1 1/2"	50	48	1,71	90
2"	63	60	2,20	60
2 1/2"	75	76	2,79	44
3"	90	89	3,37	30
4"	110	114	4,15	24



## KULLANIM ÖZELLİKLERİ

- \* Isıtma tesisatlarında ısı kaybını, soğutma tesisatlarında ısı kazancını ve yoğuşmayı önleyerek verimli bir yalıtım sağlar.
- \* Yüksek yoğunlukta, optimum hücre yapısına sahiptir.
- \* Kapalı hücrelidir ve su almaz.
- \* Prefabrik boru şeklinde olması nedeniyle uygulamada kolaylık sağlar.
- \* En ekonomik yalıtım malzemesidir.
- \* Korozyona neden olan klorları bünyesinde barındırmaz ve kimyasallara karşı dirençlidir.
- \* Yüksek su buharı diffüzyon direnci sayesinde soğutma sistemlerinde yoğuşmayı engeller.
- \* Yüksek darbe dayanımlıdır.
- \* Yangın borularının donmaya karşı yalıtılmasında kullanılır.
- \* Farklı amaçlar için farklı seçeneklere sahiptir.
- \* 206 cm x 41 cm x 61 cm ebatlarında karton kutularda veya PE torbalarda sunulur.

\* Fiyatlarımız KDV Dahil Değildir. \* Fiyat değiştirme hakkımız saklıdır. Güncel fiyatlar için teklif isteyiniz. \* Baskıda meydana gelebilecek hatalardan firmamız sorumlu değildir. \* Farklı yoğunluk, kalınlık ve ebatlardaki ürünler için lütfen fiyat isteyiniz.



## ALÜMİNYUM FOLYO KAPLI POLİETİLEN KÖPÜĞÜ BORULAR

Climaflex AL										
Alüminyum Folyo Kaplı Polietilen Köpüğü Boru										
Çelik Boru	Plastik Boru	PE Anma Ölçüsü	10 MM		15 MM		20 MM		30 MM	
			TL/mt	mt/kt	TL/mt	mt/kt	TL/mt	mt/kt	TL/mt	TL/mt
1/2"	20	22	1,01	230	2,06	150	2,77	120	5,07	100
3/4"	25	28	1,20	180	2,38	130	3,33	100	5,79	66
1"	32	35	1,46	130	2,62	108	3,84	70	6,39	60
1 1/4"	40	42	1,74	100	3,01	80	4,30	64	7,09	50
1 1/2"	50	48	2,03	90	3,76	64	5,01	60	7,55	50
2"	63	60	2,59	60	4,41	48	5,88	44	8,72	40
2 1/2"	75	76	3,28	44	5,26	40	7,28	40	10,36	30
3"	90	89	3,93	30	5,95	30	8,39	28	12,20	-
4"	110	114	4,84	24	7,37	24	10,44	20	14,75	-
5"	140	-	-	-	-	-	16,11	20	22,11	-
6"	169	-	-	-	-	-	19,60	12	27,68	-
8"	219	-	-	-	-	-	23,47	10	31,71	-



**Climaflex AL Borular için Bayındırlık Bakanlığı'na belirlenen birim fiyat poz numarası 241.350 dir.**

Climaflex AL Alüminyum folyo kaplı polietilen boru toplam 65 mikron kalınlığındaki kompozit alüminyum folyo laminasyonu ile üretilmekte olup, bu özelliği ile iklimsel koşullara, rüzgar, yağmur ve güneşin olumsuz etkilerine karşı oldukça dirençlidir. Bu özelliği Climaflex AL'yi dış ortam şartlarında ek bir kaplama gerekmeksizin rahatlıkla kullanılabilir yegane yalıtım malzemesi yapmaktadır. Üzerine lamine edilmiş alüminyum folyo sayesinde buhar diffüzyon katsayısı çok yüksek değerlere ulaştığı için ( $\mu > 150.000$ ) klima ve soğutma tesisatlarınızda da yoğuşma problemi olmadan güvenle kullanabileceğiniz bir yalıtım malzemesidir.

### KULLANIM ÖZELLİKLERİ

- \* Isıtma tesisatlarında ısı kaybını, soğutma tesisatlarında ısı kazancını ve yoğuşmayı önlemek için kullanılmaktadır.
- \* Dış ortamın etkilerine karşı (yağmur, kar, rüzgar, güneş ışını vb.) gösterdiği yüksek direnç sayesinde dış ortamdaki tesisatların yalıtımında üstün performans sağlar.
- \* Hızlı uygulama, minimum işçilik ve minimum fire avantajı sağlar.
- \* Yüksek esnekliği ile uygulamada kolaylık ve zaman tasarrufu sağlar.
- \* Yırtılmalara karşı dayanıklıdır. Tam bir yalıtım sağlar.
- \* Sac kaplamalarda oluşan ezilme problemlerini tamamen ortadan kaldırır.
- \* Korozyona karşı maksimum dayanım sağlar, AL Folyo üzerinde bulunan koruma sayesinde oksitlenme yapmaz.
- \* 206 cm x 41 cm x 61 cm ebatlarında karton kutularda sunulur.

\* Fiyatlarımız KDV Dahil Değildir. \* Fiyat değiştirme hakkımız saklıdır. Güncel fiyatlar için teklif isteyiniz. \* Baskıda meydana gelebilecek hatalardan firmamız sorumlu değildir. \* Farklı yoğunluk, kalınlık ve ebatlardaki ürünler için lütfen fiyat isteyiniz.

### CROSSLINK POLİETİLEN LEVHALAR

Climaflex-CR Levha Crosslink Polietilen Levha		
Kalınlık (mm)	m <sup>2</sup> /Rulo	TL / m <sup>2</sup>
3	100	2,53
5	60	4,22
6	60	5,05
8	50	6,66
10	40	8,33
15	30	13,36
20	20	17,89
30	15	26,71



Climaflex-CR SA Bir Tarafı Kendinden Yapışkanlı Crosslink Polietilen Levha		
Kalınlık (mm)	m <sup>2</sup> /Rulo	TL / m <sup>2</sup>
3	100	12,03
5	60	14,22
6	60	15,05
8	50	16,66
10	40	18,33
15	30	23,36
20	20	27,89
30	15	36,71



### ALÜMİNYUM FOLYO KAPLI CROSSLINK POLİETİLEN KÖPÜĞÜ LEVHALAR

Climaflex-CR AL Alüminyum Folyo Kaplı Crosslink Polietilen Levha		
Kalınlık (mm)	m <sup>2</sup> /Rulo	TL / m <sup>2</sup>
3	100	11,03
5	60	12,72
6	60	13,55
8	50	15,16
10	40	16,83
15	30	21,86
20	20	26,39
30	15	35,21



Climaflex-CR AL/SA Alüminyum Folyo Kaplı, Bir Tarafı Kendinden Yapışkanlı Crosslink Polietilen Levha		
Kalınlık (mm)	m <sup>2</sup> /Rulo	TL / m <sup>2</sup>
3	100	20,53
5	60	22,22
6	60	23,05
8	50	24,66
10	40	26,33
15	30	31,36
20	20	35,89
30	15	44,71



Climaflex Alüminyum Kaplı Crosslink Levhalar için Bayındırlık Bakanlığı'na belirlenen birim fiyat poz numarası 265.900 dür.

#### KULLANIM ÖZELLİKLERİ

- \* Kapalı gözenek yapısına sahiptir.
- \* Mükemmel ısı ve ses izolasyonu sağlar.
- \* Nem bariyerlidir.
- \* Darbelere karşı yüksek mukavemet sağlar.
- \* Yapı kimyasallarından etkilenmez.
- \* Zaman içinde oluşacak aşınmalara karşı dirençlidir.
- \* Isı ile şekillendirilebilir.
- \* Geniş ısı aralığına uygundur. İşleme ve kullanımda ısı kaynaklı ebat değişikliği oluşmaz.
- \* Darbe sonrası kendini toplar, çökme yapmaz.
- \* Tozlanma yapmaz.
- \* Yüksek elastikiyeti ve hafifliği sayesinde kolay ve hızlı uygulama yapılır.
- \* Çevre dostudur. HCFC içermez.

#### TEKNİK ÖZELLİKLERİ

Yoğunluk	30-36 Kg/m <sup>3</sup>
Kopma mukavemeti	200 (kPa)
Kopma uzaması	70%
Kalıcı ezilme (70kPa~60sn)	5%
Isı iletkenliği (-15°C)	W / (mK)= 0,035
Su buharı geçirgenliği	5,4 kg/lb\$a) E-13
Uygulama sıcaklığı	-80°C ve + 100°C
Darbe ses indirgeme	26-30 db

\* Fiyatlarımıza KDV Dahil Değildir. \* Fiyat değiştirme hakkımız saklıdır. Güncel fiyatlar için teklif isteyiniz. \* Baskıda meydana gelebilecek hatalardan firmamız sorumlu değildir. \* Farklı yoğunluk, kalınlık ve ebatlardaki ürünler için lütfen fiyat isteyiniz.

## POLİETİLEN KÖPÜĞÜ ŞİLTE

Climaphon - SS Isı, Ses, Darbe Kesici Şilte			
Kalınlık (mm)	Ebat	m <sup>2</sup> /rulo	TL/m <sup>2</sup>
1	100 cm X 200 mt	200	0,37
2	100 cm X 50 mt	50	0,45
3	100 cm X 100 mt	100	1,04
4	100 cm X 75 mt	75	1,41
5	100 cm X 60 mt	60	1,78

Climaphon - MET Metalize Film Kaplı Şilte			
Kalınlık (mm)	Ebat	m <sup>2</sup> /rulo	TL/m <sup>2</sup>
1	100 cm X 200 mt	200	2,87
2	100 cm X 50 mt	50	2,95
3	100 cm X 100 mt	100	3,54
4	100 cm X 75 mt	75	3,91
5	100 cm X 60 mt	60	4,28

**Poliyeten Plaka için fiyat farkı: 0,065 TL. / Poliyeten Torba için fiyat farkı: 0,17 TL. / Film Kaplama için fiyat farkı: 0,17 TL.**



### KULLANIM ALANLARI VE ÖZELLİKLERİ

Climaphon poliyeten köpük şilteler laminat parke ve şap altında ısı, ses, nem ve darbe yalıtımı sağlamak amacıyla ve ayrıca ambalaj malzemesi olarak kullanılır.

Şiltenin parke altında kullanılmasının en önemli özelliği, zeminden kaynaklı ısı kayıplarını en aza indirmesidir. Malzeme kalınlığı seçilirken iklim şartlarını da gözönünde bulundurmak gerekmektedir. Ürün ambalajlanmasında da kullanılan Climaphon şilteler, ürünlerinizin en güvenli şekilde sevk edilmesi, taşınması ve depolanması konusunda maksimum koruma sağlar.

## climafill® POLİETİLEN KÖPÜĞÜ DOLGU FİTİLİ

Prefabrik Yapılarda Dilatasyon ve Derz İçin Dolgu Fıtılı		
Kalınlık (mm)	m/paket	TL/m
10	750	0,10
15	500	0,20
20	250	0,24
25	200	0,35
30	120	0,51
35	100	0,53
40	90	0,65
50	60	1,07
60	50	1,62
70	30	2,06



### KULLANIM ALANLARI VE ÖZELLİKLERİ

- \* Genleşme derzlerinde ve betonarme yapılarda derz dolgu malzemesi olarak kullanılır.
- \* Esnek olması nedeniyle istenilen şekil verilebilir.
- \* Mastik sarfiyatını önler ve uzun ömürlü derz dolgusu sağlar.
- \* Kapalı hücre yapısı sayesinde hava ve suyu geçirmez.
- \* Baskı kaldırdığında eski halini alır.
- \* Büzülme yapmaz.
- \* Çürümez, bozulmaz ve deforme olmaz.
- \* Yük iletimi düşüktür.
- \* Nakliyesi ve uygulaması kolaydır.

\* Fiyatlarımız KDV Dahil Değildir. \* Fiyat değiştirme hakkımız saklıdır. Güncel fiyatlar için teklif isteyiniz. \* Baskıda meydana gelebilecek hatalardan firmamız sorumlu değildir. \* Farklı yoğunluk, kalınlık ve ebatlardaki ürünler için lütfen fiyat isteyiniz.

### POLİETİLEN KÖPÜĞÜ AMBALAJ PROFİLLERİ

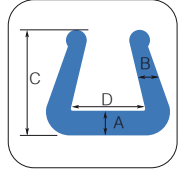

U PROFİL

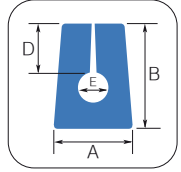

CAM PROFİL

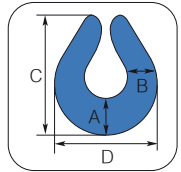

C PROFİL

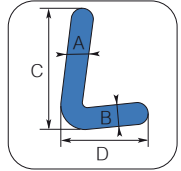

L PROFİL

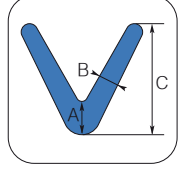

V PROFİL

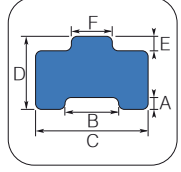

M PROFİL

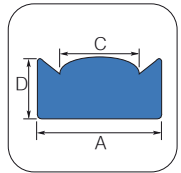

E PROFİL

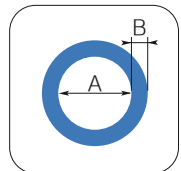

O PROFİL

Dyna Profil								
Polietilen Köpüğü Ambalaj Profilleri								
ÜRÜN	TİP	A	B	C	D	E-F	mt/pk.	TL/mt
U PROFİL	55/10/15	10	10	55	15	-	300	0,48
U PROFİL	55/10/20	10	10	55	20	-	300	0,51
U PROFİL	55/10/30	10	10	55	30	-	300	0,58
U PROFİL	55/10/40	10	10	55	40	-	150	0,66
U PROFİL	55/10/50	10	10	55	50	-	150	0,74
U PROFİL	85/20/50	23	20	85	50	-	64	2,36
U PROFİL	77/16/50	23	16	77	50	-	120	1,38
U PROFİL	60/17/42	24	17	60	42	-	120	1,17
U PROFİL	65/11/41	17	11	65	41	-	150	1,07
U PROFİL	97/20/50	20	20	97	50	-	32	2,52
U PROFİL	120/20/138	20	20	120	138	-	60	4,63
U PROFİL	105/20/100	20	18	105	100	-	50	3,45
U PROFİL	85/20/70	20	18	85	70	-	50	2,97
U PROFİL	110/20/142	20	20	110	142	-	20	5,49
U PROFİL	90/20/182	20	20	96	182	-	20	5,49
U PROFİL	55/7/80	7	7	55	80	-	150	2,36
U PROFİL	100/27/115	27	27	100	115	-	50	6,69
U PROFİL	105/20/160	20	20	100	160	-	40	5,92
U PROFİL	75/16/100	16	16	75	100	-	75	3,19
CAM PROFİL	34/11	25	34	11	16	6	90	0,44
C-PROFİL	75/17	19	17	75	62	-	120	1,03
L-PROFİL	60/30	9	8	60	30	-	600	0,52
L-PROFİL	110/90	20	20	110	90	-	40	1,97
V - PROFİL	55/7	11	7	55	-	-	300	0,40
V - PROFİL	50/14	16	14	50	-	-	200	0,58
V - PROFİL	75/16	18	16	75	-	-	150	0,81
V - PROFİL	77/20	20	20	77	-	-	100	1,19
V - PROFİL	105/20	18	20	105	-	-	80	2,01
V - PROFİL	100/2	25	27	100	-	-	100	3,11
M-PROFİL	28/15	1	11	28	15	2-15	250	0,40
M-PROFİL	38/17	2	20	38	17	7-25	200	0,55
E-PROFİL	40/25	40	25	23	-	-	200	0,70
E-PROFİL	44/22	44	22	26	-	-	100	0,75
E-PROFİL	49/30	49	30	25	-	-	150	0,78
O PROFİL	20/3	20	3	-	-	-	400	0,22
O PROFİL	25/3	25	3	-	-	-	360	0,25
O PROFİL	30/3	30	3	-	-	-	320	0,30
O PROFİL	35/3	35	3	-	-	-	300	0,32
O PROFİL	40/3	40	3	-	-	-	200	0,38
O PROFİL	45/3	45	3	-	-	-	180	0,43
O PROFİL	50/3	50	3	-	-	-	130	0,48
O PROFİL	60/3	60	3	-	-	-	100	0,54
O PROFİL	70/3	70	3	-	-	-	90	0,57

\* Fiyatlarımıza KDV Dahil Değildir. \* Fiyat değiştirme hakkımız saklıdır. Güncel fiyatlar için teklif isteyiniz. \* Baskıda meydana gelebilecek hatalardan firmamız sorumlu değildir. \* Farklı yoğunluk, kalınlık ve ebatlardaki ürünler için lütfen fiyat isteyiniz.



### POLİETİLEN KÖPÜĞÜ KÖŞE KORUMA ÜRÜNLERİ

PE KÖŞE Ambalaj Ürünleri	Ebat / cm			Ad. / Pk.	TL / Ad.
	A	B	C		
20 mm Polietilen Köşe	10	10	10	500	0,46
20 mm Polietilen Köşe	15	15	15	500	1,04
20 mm Polietilen Köşe	15	15	15	500	1,50
30 mm Polietilen Köşe	10	10	10	500	0,58
50 mm Polietilen Köşe	15	15	15	150	1,73

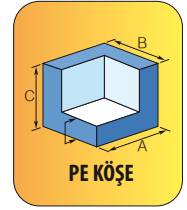
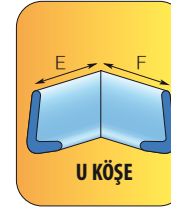
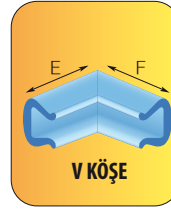

V, L veya U profillerden yapılacak köşe koruyucular için profil tipini ve köşelerin E ve F ölçülerini bildiriniz!











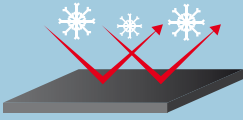
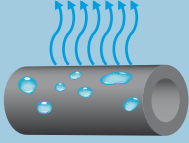

### KULLANIM ALANLARI

CAM VE CAM ÜRÜNLERİ, MOBİLYA VE AKSESUARLARI, OTOMOTİV YEDEK PARÇALARI, SERAMİK VE PORSELEN ÜRÜNLERİ, ELEKTRİKLİ VE ELEKTRONİK ÜRÜNLER, SPOR, OYUN, HAVUZ VE DENİZ MALZEMELERİ, KÜVET, LAVABO, RADYATÖR VE YAPI ÜRÜNLERİ, ALÜMİNYUM VE ÇELİK KAPI-PENCERE SİSTEMLERİ, ÇİÇEKÇİLİK VE SÜSLEME ÜRÜNLERİ, MEDİKAL ÜRÜNLER, AYAKKABI VE ÇANTA İMALATI, SAVUNMA SANAYİ ÜRÜNLERİ, AYDINLATMA MALZEMELERİ, PARKE ALTI İZOLASYON, TANITIM ÜRÜNLERİ, NAKLIYE SEKTÖRÜ, GIDA ÜRÜNLERİ

\* Fiyatlarımıza KDV Dahil Değildir. \* Fiyat değiştirme hakkımız saklıdır. Güncel fiyatlar için teklif isteyiniz. \* Baskıda meydana gelebilecek hatalardan firmamız sorumlu değildir. \* Farklı yoğunluk, kalınlık ve ebatlardaki ürünler için lütfen fiyat isteyiniz.

### TEKNİK ÖZELLİKLER

<b>Çalışma Sıcaklığı</b>		<p>* Dynaflex Rubber Kauçuk köpüğünün tavsiye edilen çalışma sıcaklık aralığı aşağıda verilmiştir.</p> <p>Borularda : -45°C, + 116°C</p> <p>Levha ve Rulolarda: -45°C, + 85°C</p>
<b>Yoğunluk</b>		<p>* Dynaflex Rubber Kauçuk köpüğü yalıtım ürünleri; 100-120 Hücre/cm<sup>2</sup> kapalı hücre yapısı ve optimum yoğunluğu sayesinde en verimli ve en uygun yalıtım olanakları sunar.</p> <p>(50-70) Kg/m<sup>3</sup></p>
<b>Isı Geçirgenlik Katsayısı (λ)</b>		<p>* Dynaflex Rubber Kauçuk köpüğü yalıtım ürünleri; kapalı hücreli içinde hapsolan durağan hava ve elastomerik malzemenin düşük ısı iletkenliği sayesinde ısı transferi önemli ölçüde azalır.</p> <p>0°C'de 0,035 W/m<sup>2</sup>°K</p> <p>+20°C'de 0,037 W/m<sup>2</sup>°K</p>
<b>Buhar Diffüzyon Katsayısı (μ)</b>		<p>* Dynaflex Rubber Kauçuk köpüğü yalıtım ürünlerinin homojen dağılmış malzeme iç yapısı, su buharı difüzyonuna büyük direnç göstermektedir.</p> <p>≥7000</p>
<b>Yangın</b>		<p>* Dynaflex Rubber; alevi yürütmez, yanan parçacık damlatmaz, yangını yaymaz. Tüm tesisatlarınızda güvenli bir yalıtım sağlar. <b>C S3 d0 (TS EN 13501-1)</b> Türk Standartları Enstitüsü laboratuvarlarında TS EN ISO 11925-2 sayılı Türk Standartlarına göre yapılan muayene ve deneyler yönünden olumlu sonuç alınmıştır.</p>
<b>Esneklik Elastiklik</b>		<p>* Dynaflex Rubber Kauçuk köpüğü yalıtım ürünlerinin üstün esnekliği, verimli bir yalıtım, çabuk ve kolay bir montaj olanağı sağlar.</p> <p>Gerilme direnci: 0,32 Mpa Yırtılma-Kopma: 203% Yırtılma direnci: 1,59 KN/m</p>
<b>Ses Yalıtımı (Akustik)</b>		<p>32 Db'nin üstünde.</p>
<b>Dış Ortam Dayanımı</b>		<p>* Dış ortamlarda Dynaflex Rubber'ın AL, AL-PLUS ve <b>pvc Glas</b> ürünlerini kullanınız.</p>
<b>Çevresel Etki /Sağlık</b>		<p>Sağlığa zararlı maddelerin kullanımının kısıtlanmasına yönelik AB'nin 2002/95/EC direktifine uyumlu bir ürün olup, üretiminde ROHS kapsamında kullanımı yasaklı olan 6 madde; Kurşun, Cadmium, Civa, Hexavalent Chromium, PBB ve PBDE gibi metal ve ağır metalleri içermemektedir.</p> <p>  </p>
<b>Renk - Koku</b>		<p>Siyah ve Doğal</p>

Yukarıda verilen teknik değerler Türk Standartları Enstitüsü laboratuvarlarında ve/veya akredite edilmiş bağımsız laboratuvarlarda elde edilmiş verilerdir.

\* Bu broşürdeki bilgiler haber verilmeksizin iyileştirme amacı ile değiştirilebilir. Özel uygulamalar için mutlaka firmamıza müracaat ediniz.

\* Fiyatlarımız KDV Dahil Değildir. \* Fiyat değiştirme hakkımız saklıdır. Güncel fiyatlar için teklif isteyiniz. \* Baskıda meydana gelebilecek hatalardan firmamız sorumlu değildir. \* Farklı yoğunluk, kalınlık ve ebatlardaki ürünler için lütfen fiyat isteyiniz.

## ELASTOMERİK KAUÇUK KÖPÜĞÜ LEVHA

Dynaflex - Rubber Düz Levha		
Kalınlık (mm)	m <sup>2</sup> /Rulo	TL / m <sup>2</sup>
3	45	7,23
6	30	8,50
10	20	11,50
13	14	14,93
19	10	19,75
25	8	28,19
32	6	37,18
45	4	49,50
50	4	66,38



Dynaflex - Rubber SA Bir Taraflı Kendinden Yapışkanlı Levha		
Kalınlık (mm)	m <sup>2</sup> /Rulo	TL / m <sup>2</sup>
3	45	16,73
6	30	18,00
10	20	21,00
13	14	24,43
19	10	29,25
25	8	37,69
32	6	46,68
45	4	59,00
50	4	75,88



Dynaflex - Rubber AL Alüminyum Folyo Kaplı Levha		
Kalınlık (mm)	m <sup>2</sup> /Rulo	TL / m <sup>2</sup>
3	45	15,58
6	30	16,85
10	20	19,85
13	14	23,28
19	10	28,10
25	8	36,54
32	6	45,53
45	4	57,85
50	4	74,73



Dynaflex - Rubber AL/SA Kendinden Yapışkanlı ve Alüminyum Folyolu Levha		
Kalınlık (mm)	m <sup>2</sup> /Rulo	TL / m <sup>2</sup>
3	45	25,08
6	30	26,35
10	20	29,35
13	14	32,78
19	10	37,60
25	8	46,04
32	6	55,03
45	4	67,35
50	4	84,23



Dynaflex - Rubber AL-PLUS Güçlendirilmiş Alüminyum Folyolu Levha		
Kalınlık (mm)	m <sup>2</sup> /Rulo	TL / m <sup>2</sup>
3	45	20,23
6	30	21,50
10	20	24,50
13	14	27,93
19	10	32,75
25	8	41,19
32	6	50,18
45	4	62,50
50	4	79,38



Dynaflex - Rubber AL/PLUS/SA Güçlendirilmiş Alüminyum Folyo Kaplı ve Kendinden Yapışkanlı Levha		
Kalınlık (mm)	m <sup>2</sup> /Rulo	TL / m <sup>2</sup>
3	45	29,23
6	30	30,50
10	20	33,50
13	14	36,93
19	10	41,75
25	8	50,19
32	6	59,18
45	4	71,50
50	4	88,38



Dynaflex-Rubber Levhalar için Bayındırlık Bakanlığı'nca belirlenen birim fiyat poz numarası 265.600 dür.

Dynaflex-Rubber -AL Levhalar için Bayındırlık Bakanlığı'nca belirlenen birim fiyat poz numarası 265.1000 dir.

\* Fiyatlarımıza KDV Dahil Değildir. \* Fiyat değiştirme hakkımız saklıdır. Güncel fiyatlar için teklif isteyiniz. \* Baskıda meydana gelebilecek hatalardan firmamız sorumlu değildir. \* Farklı yoğunluk, kalınlık ve ebatlardaki ürünler için lütfen fiyat isteyiniz.

**ELASTOMERİK KAUÇUK KÖPÜĞÜ BORULAR**

DynaFlex® Rubber Elastomerik Kauçuk Köpüğü Boru														
Bakır Boru	Çelik Boru	Anma Ölçüsü	6 MM		9 MM		13 MM		19 MM		25 MM		32 MM	
INCH	INCH	MM	TL/mt	mt/kt	TL/mt	mt/kt	TL/mt	mt/kt	TL/mt	mt/kt	TL/mt	mt/kt	TL/mt	mt/kt
1/4"	-	6	0,37	400	0,56	300	0,94	180	-	-	-	-	-	-
5/16"	-	8	0,49	380	-	-	-	-	-	-	-	-	-	-
3/8"	1/8"	10	0,50	350	0,69	260	1,10	170	2,04	90	-	-	-	-
1/2"	-	12	0,60	350	0,80	220	1,27	140	2,27	80	-	-	-	-
5/8"	-	15	0,71	270	0,93	180	1,40	130	2,51	70	3,81	48	-	-
3/4"	3/8"	18	0,80	200	1,04	160	1,58	110	2,73	64	4,11	44	-	-
7/8"	1/2"	22	0,93	180	1,17	140	1,73	100	2,94	60	4,00	60	-	-
1"	-	25	1,07	144	1,31	120	1,89	90	3,16	56	4,77	36	-	-
1 1/8"	3/4"	28	1,13	128	1,42	110	2,10	76	3,46	48	4,97	36	7,03	30
1 3/8"	1"	35	-	-	1,77	80	2,45	66	4,03	40	5,73	30	8,08	24
1 5/8"	1 1/4"	42	-	-	2,05	70	2,77	60	4,53	36	6,46	26	8,90	22
	1 1/2"	48	-	-	2,33	60	3,19	48	5,24	28	7,22	22	9,95	18
2 3/8"	2"	60	-	-	-	-	4,14	32	6,59	20	8,54	18	11,83	14
3"	2 1/2"	76	-	-	-	-	-	-	8,04	16	10,42	14	13,86	12
3 1/2"	3"	89	-	-	-	-	-	-	9,77	12	11,91	12	15,87	10
4 1/2"	4"	114	-	-	-	-	-	-	14,70	10	21,30	10	30,00	8

**A SINIFI****ENERJİ TÜKETİMİ İÇİN****1. SINIF YALITIM****KULLANIM ÖZELLİKLERİ**

- \* Isıtma, Soğutma, Klima sistemlerinde kullanılır.
- \* Düşük ısı iletkenlik katsayısı sayesinde maksimum tasarruf sağlanmaktadır.
- \* Küf, mikroorganizma ve bakterilere karşı dayanıklıdır.
- \* Yüksek su buharı difüzyon direnci sayesinde yoğunlaşmayı önleyerek sistemin verimini artırır.
- \* Yangın emniyeti konusunda maksimum direnç sağlamaktadır.
- \* %80' in üzerinde enerji tasarrufu sağlar.
- \* 205 cm. x 40 cm. x 30 cm. ebatlarındaki karton kutularda sunulmaktadır.

DynaFlex-Rubber Borular için Bayındırlık Bakanlığı'na belirlenen birim fiyat poz numarası 241.400 dür.

\* Fiyatlarımız KDV Dahil Değildir. \* Fiyat değiştirme hakkımız saklıdır. Güncel fiyatlar için teklif isteyiniz. \* Baskıda meydana gelebilecek hatalardan firmamız sorumlu değildir. \* Farklı yoğunluk, kalınlık ve ebatlardaki ürünler için lütfen fiyat isteyiniz.



## KAPLAMALI ELASTOMERİK KAUÇUK KÖPÜĞÜ BORULAR

Dynaflex® Rubber AL Alüminyum Folyo Kaplı Kauçuk Köpüğü Boru												
Bakır Boru	Çelik Boru	Anma Ölçüsü	9 MM		13 MM		19 MM		25 MM		32 MM	
INCH	INCH	MM	TL/mt	mt/kt	TL/mt	mt/kt	TL/mt	mt/kt	TL/mt	mt/kt	TL/mt	mt/kt
7/8"	1/2"	22	3,31	140	4,79	100	7,49	60	11,12	60	15,73	32
1 1/8"	3/4"	28	3,87	110	5,52	76	8,51	48	12,44	36	17,52	30
1 3/8"	1"	35	4,60	80	6,42	66	9,73	40	14,37	30	19,35	24
1 5/8"	1 1/4"	42	5,19	70	7,30	60	10,95	36	15,72	26	21,27	22
-	1 1/2"	48	5,78	60	7,96	48	11,89	28	14,04	22	22,98	18
2 3/8"	2"	60	6,94	38	9,46	32	13,97	20	19,59	18	26,38	14
3"	2 1/2"	76	8,47	26	11,47	22	16,41	16	23,02	14	30,86	12
3 1/2"	3"	89	9,78	20	13,20	18	18,69	12	26,27	12	35,05	10
4 1/2"	4"	114	12,20	16	16,52	12	23,25	10	31,97	10	43,41	8



Dynaflex-Rubber/AL Borular için Bayındırlık Bakanlığı'nca belirlenen birim fiyat poz numarası 241.500 dür.

Dynaflex® Rubber AL - PLUS Ekstra Güçlü Alüminyum Folyo Kaplı Kauçuk Köpüğü Boru												
Bakır Boru	Çelik Boru	Anma Ölçüsü	9 MM		13 MM		19 MM		25 MM		32 MM	
INCH	INCH	MM	TL/mt	mt/kt	TL/mt	mt/kt	TL/mt	mt/kt	TL/mt	mt/kt	TL/mt	mt/kt
7/8"	1/2"	22	5,75	140	7,72	100	11,16	60	15,52	60	20,98	32
1 1/8"	3/4"	28	6,68	110	8,82	76	12,54	48	17,21	36	23,14	30
1 3/8"	1"	35	7,84	80	10,15	66	14,19	40	19,56	30	25,40	24
1 5/8"	1 1/4"	42	8,86	70	11,45	60	11,84	36	21,34	26	27,75	22
-	1 1/2"	48	9,81	60	12,48	48	17,15	28	23,03	22	29,82	18
2 3/8"	2"	60	11,71	38	14,72	32	19,95	20	26,31	18	33,96	14
3"	2 1/2"	76	14,22	26	17,70	22	23,38	16	30,72	14	39,41	12
3 1/2"	3"	89	16,32	20	20,22	18	26,45	12	34,76	12	44,40	10
4 1/2"	4"	114	20,26	16	25,08	12	32,54	10	41,99	10	54,28	8



Dynaflex® Rubber UV UV Dayanımlı Kauçuk Köpüğü Boru									
Bakır Boru	Çelik Boru	Anma Ölçüsü	9 MM		13 MM		19 MM		
INCH	INCH	MM	TL/mt	mt/kt	TL/mt	mt/kt	TL/mt	mt/kt	
1/4"	-	6	1,99	270	-	-	-	-	
3/8"	1/8"	10	2,20	190	3,17	130	6,62	70	
1/2"	-	12	2,39	180	3,25	120	6,71	70	
5/8"	-	15	2,51	140	3,72	100	8,71	50	
3/4"	3/8"	18	2,75	130	4,07	90	9,67	50	
7/8"	1/2"	22	2,96	100	4,30	70	10,90	44	
1"	-	25	3,39	80	5,35	60	-		
1 1/8"	3/4"	28	3,53	80	5,47	60	13,27	40	
1 3/8"	1"	35	4,06	70	6,97	44	14,63	30	
1 5/8"	1 1/4"	42	-	-	7,25	36	16,19	28	



UV Borular için Bayındırlık Bakanlığı'nca belirlenen birim fiyat poz numarası 241.1000 dir.

### KULLANIM ÖZELLİKLERİ

- \* Dış ortamın olumsuz etkilerine (yağmur, kar, rüzgar vb.) ve güneşin zararlı UV ışınlarına karşı yüksek direnci sayesinde dış ortamdaki tesisatların yalıtımında üstün performans sağlar.
- \* Hızlı uygulama, minimum işçilik ve minimum fire avantajı sağlar.
- \* Yüksek esnekliği ile uygulamada kolaylık ve zaman tasarrufu sağlar.
- \* Yırtılmalara karşı dayanıklıdır.
- \* Sac kaplamalarda oluşan ezilme problemlerini tamamen ortadan kaldırır. Korozyona karşı maksimum dayanım sağlaması nedeni ile ekipmanların ömrünü uzatır.
- \* Hijyenin ön plana çıktığı tesisatlarda en verimli yalıtım malzemesidir.

\* Fiyatlarımıza KDV Dahil Değildir. \* Fiyat değiştirme hakkımız saklıdır. Güncel fiyatlar için teklif isteyiniz. \* Baskıda meydana gelebilecek hatalardan firmamız sorumlu değildir. \* Farklı yoğunluk, kalınlık ve ebatlardaki ürünler için lütfen fiyat isteyiniz.

### KAPLAMALI KAUÇUK KÖPÜĞÜ ÜRÜNLER

Kalınlık (mm)	m <sup>2</sup> /Rulo	TL / m <sup>2</sup>
3	45	49,236
6	30	50,50
10	20	53,50
13	14	56,93
19	10	61,75
25	8	70,19
32	6	79,18
40	4	91,50
50	4	108,38



Kalınlık (mm)	m <sup>2</sup> /Rulo	TL / m <sup>2</sup>
3	45	58,73
6	30	60,00
10	20	63,00
13	14	66,43
19	10	71,25
25	8	79,69
32	6	88,68
40	4	101,00
50	4	117,88



Dynaflex-Rubber -PVC AL-CLAD Borular için Bayındırlık Bakanlığı'nca belirlenen birim fiyat poz numarası 265.700 dür.

Dynaflex® Rubber PVC AL-CLAD Borular için Bayındırlık Bakanlığı'nca belirlenen birim fiyat poz numarası 241.2000 dir.												
Alüminyum Folyo + PVC Kaplı Elastomerik Kauçuk Köpüğü Boru												
Bakır Boru	Çelik Boru	Anma Ölçüsü	9 MM		13 MM		19 MM		25 MM		32 MM	
INCH	INCH	MM	TL/mt	mt/kt	TL/mt	mt/kt	TL/mt	mt/kt	TL/mt	mt/kt	TL/mt	mt/kt
7/8"	1/2"	22	8,20	136	10,65	100	14,82	60	19,92	60	26,24	32
1 1/8"	3/4"	28	9,49	104	12,12	76	16,57	48	21,98	36	28,77	30
1 3/8"	1"	35	11,08	80	13,87	66	18,65	40	24,75	30	31,45	24
1 5/8"	1 1/4"	42	12,53	64	15,61	60	20,73	36	26,96	26	34,23	22
	1 1/2"	48	13,84	52	17,00	48	22,40	28	29,02	22	36,66	18
2 3/8"	2"	60	16,47	38	19,97	32	25,94	20	33,03	18	41,53	14
3"	2 1/2"	76	19,96	26	23,93	22	30,34	16	38,42	14	47,96	12
3 1/2"	3"	89	22,86	20	27,25	18	34,21	12	43,25	12	53,75	10
4 1/2"	4"	114	28,33	16	33,63	12	41,82	10	52,01	10	65,16	8



Dynaflex-Rubber -PVC AL/CLAD Borular için Bayındırlık Bakanlığı'nca belirlenen birim fiyat poz numarası 241.2000 dir.

### PVC-AL CLAD KULLANIM ÖZELLİKLERİ

- \* Kaplama malzemesi bir kat PVC, bir kat alüminyum ve bir kat polyster filminden oluşur
- \* Kaplamanın kalınlığı 405 micron'dur.
- \* PVC kaplama alev almaz.
- \* Isıtma, soğutma, klima tesisatı boru ekipman ve armatürleri için özel alüminyum kaplı kauçuk esaslı prefabrik boru yalıtımı.
- \* Klima kanalları için rulo ve plaka şeklinde ve farklı kalınlıklarda üretilmektedir.
- \* Alüminyum ve galvaniz sac kaplamaya göre daha ekonomik ve pratiktir.
- \* Esnekliği sayesinde verimli bir yalıtım, kolay ve hızlı montaj özellikleri sayesinde işçilik ve zamandan tasarruf sağlar.
- \* Açık mekanlarda şık ve estetik görünüm sağlar.

\* Fiyatlarımız KDV Dahil Değildir. \* Fiyat değiştirme hakkımız saklıdır. Güncel fiyatlar için teklif isteyiniz. \* Baskıda meydana gelebilecek hatalardan firmamız sorumlu değildir. \* Farklı yoğunluk, kalınlık ve ebatlardaki ürünler için lütfen fiyat isteyiniz.

### POLİSTREN KÖPÜK LEVHALAR

Kalınlık	Ürün Adı	Ebat / cm	Paket / m <sup>2</sup>	TL / m <sup>2</sup>
3 mm	Dynafoam - SS Levha	80 X125	50	1,12
4 mm	Dynafoam - SS Levha	80 X125	35	1,40
5 mm	Dynafoam - SS Levha	80 X125	25	1,60
6 mm	Dynafoam - SS Levha	80 X125	25	2,10
8 mm	Dynafoam - SS Levha	80 X125	20	3,00
9 mm	Dynafoam - SS Levha	80 X125	15	3,75

3 mm	Alüminyum Folyolu Dynafoam Levha	80 X125	50	9,62
4 mm	Alüminyum Folyolu Dynafoam Levha	80 X125	35	9,90
5 mm	Alüminyum Folyolu Dynafoam Levha	80 X125	25	10,10
6 mm	Alüminyum Folyolu Dynafoam Levha	80 X125	25	10,60
8 mm	Alüminyum Folyolu Dynafoam Levha	80 X125	20	11,50
9 mm	Alüminyum Folyolu Dynafoam Levha	80 X125	15	12,25

3 mm	Metalize Folyolu Dynafoam Levha	80 X125	50	3,62
4 mm	Metalize Folyolu Dynafoam Levha	80 X125	35	3,90
5 mm	Metalize Folyolu Dynafoam Levha	80 X125	25	4,10
6 mm	Metalize Folyolu Dynafoam Levha	80 X125	25	4,60
8 mm	Metalize Folyolu Dynafoam Levha	80 X125	20	5,50
9 mm	Metalize Folyolu Dynafoam Levha	80 X125	15	6,25



### KULLANIM ALANLARI VE ÖZELLİKLERİ

Dynafoam yalıtım plakaları, ahşap parkeler, laminat zeminler, ahşap döşeme zeminler ve hazır mantar parke zeminlerin yüzer döşemesinde ve duvar yalıtımında kullanılmaktadır. Soğuk zeminler için 5 mm (örn. bodrum katında) soğuk duvarlar için 10 mm kalınlığındaki Polistren plakalar, sağladıkları yüksek ısı yalıtımı nedeniyle idealdir. (yalıtım derecesi yaklaşık 35 cm kalınlığındaki betona eşittir) Ofis, çocuk odası ya da yüksek yüzey yükü olan alanlarda (ağır mobilyalar nedeniyle) 3 mm Dynafoam kullanmak daha uygundur.



Standart malzeme kalınlığı 3-5 ve 8 mm'dir. (±%10)



22 db'e kadar mükemmel darbe sesi yalıtımı sağlar. Yürüyüşten kaynaklanan tıkırtıları en aza indirir.



Alevi geciktirici donanıma sahiptir. Alevi yürütmez. Parçacık damlatmaz. E Sınıfı (EN 13501-1)



Mükemmel derecede basınca dayanıklıdır. (5 mm Dynafoam için 6,5 Ton/m<sup>2</sup>, 3 mm Dynafoam için 5 Ton/m<sup>2</sup>) bu nedenle klik-Laminat zeminlerin altında idealdir. Kolay deforme olmaz.



Sıcaklık dayanımı -60 +70°C



Sıcak ve soğuğa karşı iyi bir yalıtım malzemesidir.

0,032 W/m\*K

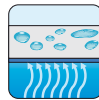

Buhar ve nem geçişlerine izin vermez. Kapalı hücre yapısı nedeniyle buhar difüzyonuna yüksek direnç gösterir.



Alt tabandaki küçük, noktasal zemin bozukluklarını giderir (yaklaşık olarak 5 mm Dynafoam 4 mm'ye kadar, 3 mm Dynafoam 2 mm'ye kadar)Laminat parke için düz ve dayanıklı bir zemin sağlar.



İdeal malzeme yoğunluğuna sahiptir.  
30 kg / m<sup>3</sup> (±%10)



Geri dönüşümlü malzemeden üretilmekte olup çevre ile dosttur. CFC içermeyen bir malzeme olup ozon tabakasına zarar vermez.

\* Fiyatlarımız KDV Dahil Değildir. \* Fiyat değiştirme hakkımız saklıdır. Güncel fiyatlar için teklif isteyiniz. \* Baskıda meydana gelebilecek hatalardan firmamız sorumlu değildir. \* Farklı yoğunluk, kalınlık ve ebatlardaki ürünler için lütfen fiyat isteyiniz.

### DYNAFOAM BOARD MANTOLAMA PAKETİ



Yardımcı Aksesuarlar			
Ürün Adı	Tipi	Ana Birim	Birim fiyatı TL
Su basman Profili (Al.)	33 mm	mt	7,67
	43 mm	mt	8,30
	53 mm	mt	9,06
	63 mm	mt	9,55
Damlalık Profili	Alüminyum	mt	1,67
	Fileli PVC	mt	2,44
Alüminyum Denizlik Profili	35 mm	mt	12,20
	45 mm	mt	11,50
	55 mm	mt	13,95
	65 mm	mt	14,29
Fileli Fuga Profili	30x20	mt	4,04
	50x20	mt	4,60
Filesiz Fuga Profili	30x20	mt	1,88
	50x20	mt	2,51
Dilatasyon Profili	Standart	mt	40,44
Havşa Başı Açma Aparatı	Metal	ad	54,39
Gazbeton Dübeli	Standart	ad	0,28

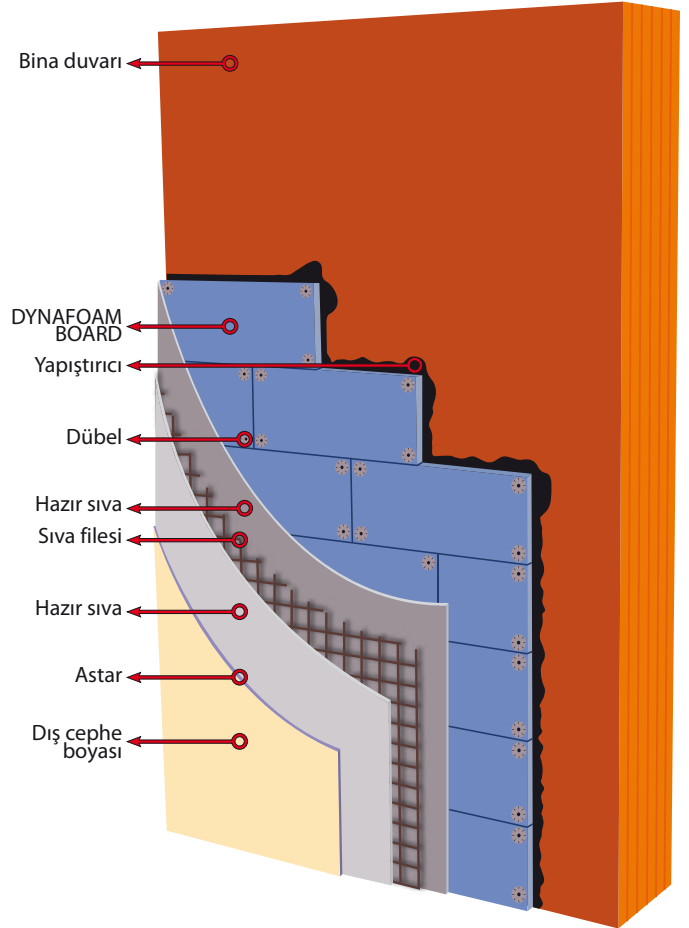

DYNAFOAM BOARD XPS ISI YALITIM KÖPÜĞÜ MANTOLAMA PAKETİ FİYAT LİSTESİ							TL/m <sup>2</sup>					
MALZEME ADI	PAKET FİYATI/TL	PAKET MİKTARI	BİRİM FİYATI/TL	BİRİM	TÜKETİM m <sup>2</sup>	XPS KÖPÜK LEVHA KALINLIKLARI						
						3 cm	4 cm	5 cm	6 cm	7 cm	8 cm	
Dynafoam Board XPS Levha	-	-	325,00	m <sup>3</sup>	1,00 m <sup>2</sup>	9,75	13,00	16,25	19,50	22,75	26,00	
Yapıştırma Harcı	24,00	25 kg	0,96	kg	5,00 kg	4,80	4,80	4,80	4,80	4,80	4,80	
Donatı Filesini (160 gr)	90,00	50 m <sup>2</sup>	1,80	m <sup>2</sup>	1,10 m <sup>2</sup>	1,98	1,98	1,98	1,98	1,98	1,98	
Sıva Harcı	25,00	25 kg	1,00	kg	5,00 kg	5,00	5,00	5,00	5,00	5,00	5,00	
Fileli Köşe Profili	91,25	62,50 mt	1,46	mt	0,25 mt	0,37	0,37	0,37	0,37	0,37	0,37	
Plastik dübel 10 cm (3 cm mantolama için)	130,00	1000 ad	0,13	adet	6,00 ad	0,78	0,78	-	-	-	-	
Plastik dübel 12 cm (4-5 cm mantolama için)	140,00	1000 ad	0,14	adet	6,00 ad	-	-	0,84	0,84	-	-	
Plastik dübel 14 cm (6-8 cm mantolama için)	180,00	1000 ad	0,18	adet	6,00 ad	-	-	-	-	1,08	1,08	
<b>TOPLAM TUTAR TL/m<sup>2</sup></b>						<b>22,68</b>	<b>25,93</b>	<b>29,24</b>	<b>32,49</b>	<b>35,98</b>	<b>39,23</b>	

\* Fiyatlarımıza KDV Dahil Değildir. \* Fiyat değiştirme hakkımız saklıdır. Güncel fiyatlar için teklif isteyiniz. \* Baskıda meydana gelebilecek hatalardan firmamız sorumlu değildir. \* Farklı yoğunluk, kalınlık ve ebatlardaki ürünler için lütfen fiyat isteyiniz.





### EXTRUDE POLİSTREN KÖPÜK

MALZEME YÜZEY YAPISI	KALINLIK (mm)	PLAKA BOYUTLARI	LEVHA SAYISI	PAKET /m <sup>3</sup>	MİKTAR /m <sup>2</sup>	TL /m <sup>2</sup>	TL /PAKET	TL /m <sup>3</sup>
DÜZ (Zırhlı) DYNAFOAM BOARD	20	600x1250	20	0,300	15,00	6,70	100,45	335,00
	30	600x1250	14	0,315	10,50	9,71	101,95	324,00
	40	600x1250	10	0,300	7,50	12,95	97,10	324,00
	50	600x1250	8	0,300	6,00	16,18	97,10	324,00
	60	600x1250	7	0,315	5,25	19,42	101,95	324,00
	70	600x1250	6	0,315	4,50	23,44	105,47	335,00
	80	600x1250	5	0,300	3,75	26,79	100,45	335,00

MALZEME YÜZEY YAPISI	KALINLIK (mm)	PLAKA BOYUTLARI	LEVHA SAYISI	PAKET /m <sup>3</sup>	MİKTAR /m <sup>2</sup>	TL /m <sup>2</sup>	TL /PAKET	TL /m <sup>3</sup>
PÜRÜZLÜ DYNAFOAM BOARD	20	600x2650	20	0,6360	31,80	6,92	220,04	346,00
	30	600x2650	14	0,6678	22,26	10,04	223,59	335,00
	40	600x2650	10	0,6360	15,90	13,39	212,95	335,00
	50	600x2650	8	0,6360	12,72	16,74	212,95	335,00
	60	600x2650	7	0,6678	11,13	20,09	223,59	335,00
	70	600x2650	6	0,6678	9,54	24,38	232,54	348,00
	80	600x2650	5	0,6360	7,95	27,68	220,04	346,00

MALZEME YÜZEY YAPISI	KALINLIK (mm)	PLAKA BOYUTLARI	LEVHA SAYISI	PAKET /m <sup>3</sup>	MİKTAR /m <sup>2</sup>	TL /m <sup>2</sup>	TL /PAKET	TL /m <sup>3</sup>
PÜRÜZLÜ KANALLI DYNAFOAM BOARD	20	600x1250	20	0,300	15,00	6,92	103,79	346,00
	30	600x1250	14	0,315	10,50	10,04	105,47	335,00
	40	600x1250	10	0,300	7,50	13,39	100,45	335,00
	50	600x1250	8	0,300	6,00	16,74	100,45	335,00
	60	600x1250	7	0,315	5,25	20,09	105,47	335,00
	70	600x1250	6	0,315	4,50	24,38	109,69	348,00
	80	600x1250	5	0,300	3,75	27,68	103,79	346,00

MALZEME YÜZEY YAPISI	KALINLIK (mm)	PLAKA BOYUTLARI	LEVHA SAYISI	PAKET /m <sup>3</sup>	MİKTAR /m <sup>2</sup>	TL /m <sup>2</sup>	TL /PAKET	TL /m <sup>3</sup>
DESENLİ DYNAFOAM BOARD	20	600x1250	20	0,300	15,00	6,70	100,45	335,00
	30	600x1250	14	0,315	10,50	9,71	101,95	324,00
	40	600x1250	10	0,300	7,50	12,95	97,10	324,00
	50	600x1250	8	0,300	6,00	16,18	97,10	324,00
	60	600x1250	7	0,315	5,25	19,42	101,95	324,00
	70	600x1250	6	0,315	4,50	23,44	105,47	335,00
	80	600x1250	5	0,300	3,75	26,79	100,45	335,00

DYNAFOAM BOARD TEKNİK ÖZELLİKLERİ				
Dış Yüzey Özelliği	ZIRHLI (DÜZ)	PÜRÜZLÜ	PÜRÜZLÜ KANALLI	DESENLİ
Ürün Şekli				
Yoğunluk (Kg/m <sup>3</sup> )	28-32	26-30	26-30	28-32
Isı İletkenlik Katsayısı W/mK	0,032	0,032	0,032	0,032
Su Buharı Difüzyon Direnç Katsayısı μ	100	100	100	100
Yangın Sınıfı (EN 13501)	E Class	E Class	E Class	E Class
Kullanım Sıcaklığı (°C)	-50/75	-50/75	-50/75	-50/75
Basma Dayanımı	CS (10/Y) 200	≤0,07	≤0,07	≤0,07
Su Emme WL (T) (TS EN 11989)	WI 1 Sınıfı	WI 1 Sınıfı	WI 1 Sınıfı	WI 1 Sınıfı
Kapilarite	Yok	Yok	Yok	Yok

\* İstenildiği takdirde her iki yüzeyde kanallı olarak üretilebilmektedir.

\* Fiyatlarımıza KDV Dahil Değildir. \* Fiyat değiştirme hakkımız saklıdır. Güncel fiyatlar için teklif isteyiniz. \* Baskıda meydana gelebilecek hatalardan firmamız sorumlu değildir. \* Farklı yoğunluk, kalınlık ve ebatlardaki ürünler için lütfen fiyat isteyiniz.

### ISI YALITIM CEKETLERİ

#### Dyna Jacket Vana ve Armatür Yalıtım Ceketleri

ANMA ÇAPI	İki Yollu Globe ve Metal Körüklü Vanalar	Pistonlu Vanalar	Üç Yollu Vanalar	Çekvalf Vanalar	Pislik Tutucu Vanalar	Flanşlı Küresel Vanalar	Dişli Küresel Vanalar	Sürgülü Vanalar	Kelebek Vanalar	Kompensatör Vanalar
	TL/Adet	TL/Adet	TL/Adet	TL/Adet	TL/Adet	TL/Adet	TL/Adet	TL/Adet	TL/Adet	TL/Adet
DN 15	52,08	38,06	64,10	40,07	46,08	39,26	22,03	45,61	32,05	41,47
DN 20	57,88	42,30	71,23	44,52	51,20	43,63	24,49	50,69	35,62	46,08
DN 25	65,59	47,94	80,74	50,46	58,3	49,45	27,76	57,45	40,37	52,22
DN 32	71,38	52,16	87,85	54,90	63,14	53,81	30,20	62,51	43,92	56,83
DN 40	82,96	60,62	102,10	63,82	73,38	62,53	35,10	72,64	51,05	66,05
DN 50	87,36	63,84	107,52	67,20	77,28	65,86	36,96	76,51	63,76	69,55
DN 65	96,72	70,68	119,04	74,40	85,56	72,91	40,92	84,70	59,52	77,00
DN 80	120,12	87,78	147,84	92,40	106,26	90,55	50,82	105,20	73,92	95,64
DN 100	145,08	106,02	178,56	111,60	128,34	109,37	-	127,06	89,28	115,51
DN 125	174,72	127,68	215,04	134,40	154,56	131,71	-	153,01	107,52	139,10
DN 150	201,24	147,06	247,68	154,80	178,02	151,70	-	176,24	123,84	160,22
DN 200	252,72	184,68	311,04	194,40	223,56	190,51	-	221,32	155,52	201,20
DN 250	326,04	238,26	401,28	250,80	288,42	245,78	-	285,54	200,64	259,58

Dyna Jacket Vana Ceketleri için Bayındırlık Bakanlığı'nca belirlenen birim fiyat poz numarası 241.600 dür.

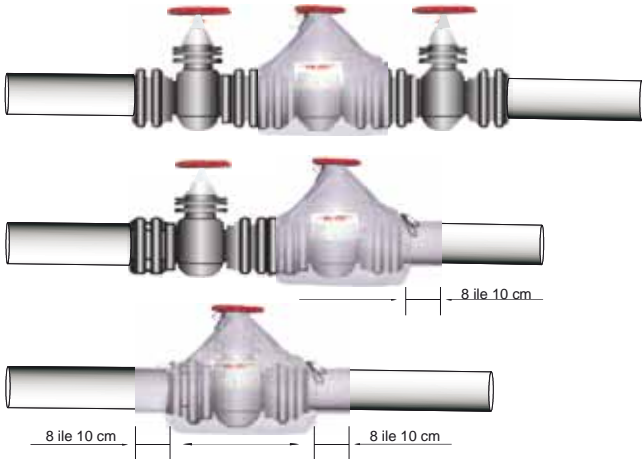

#### SİPARİŞ VERİLİRKEN BİLDİRİLMESİ GEREKEN DETAYLAR

Vananın Markası : .....

Vananın Anma Çapı : NW 20 DN 100 vs.....

Vananın Cinsi : Pistonlu, Sürgülü, Kelebek vs,.....

Akışkan Sıcaklığı : .....

Vananın DN yada TSE Normu: DIN 3225/DIN 3216 TS 457-4 vs

Vana Ceketinin Tipi : None / Single / Double



\* Fiyatlarımız KDV Dahil Değildir. \* Fiyat değiştirme hakkımız saklıdır. Güncel fiyatlar için teklif isteyiniz. \* Baskıda meydana gelebilecek hatalardan firmamız sorumlu değildir. \* Farklı yoğunluk, kalınlık ve ebatlardaki ürünler için lütfen fiyat isteyiniz.

### VANA YALITIM CEKETLERİNİN AVANTAJLARI

- \* Isı kaybı ve Isı kazançlarını düşürdüğü için enerji giderlerini azaltır.
- \* Montaj ve demontajı kolaydır. Kalifiye eleman gerektirmez.
- \* Yanmaz, su geçirmez ve dış ortamda rahatlıkla kullanılabilir.
- \* Bünyesinde yanıcı gazlar ve karbon türevleri içermediği için alev almaz ve alevi iletmez.
- \* Suya, yağa ve zayıf asitlere dayanıklı olduğu için her ortamda kullanılabilir.
- \* Vana ve armatürlerin bakımı gerektiğinde, kolay bakım imkanı sağlar.
- \* Vanayı tam sardığı için ısı köprüleri oluşmaz.
- \* Soğutma sistemlerinde yoğunlaşmayı engeller.
- \* Yüksek oranda enerji tasarrufu sağladığı için kısa sürede kendini amorti eder.
- \* Yalıtımın uygulandığı vana ve armatürlerin ömrünü uzatır.
- \* Paslanma ve korozyon sorunlarını ortadan kaldırır.
- \* Şık ve estetik bir görünüme sahip olduğu için tesisatla bütünleşir.
- \* Uzun ömürlüdür. Tesisatın ömrü boyunca kullanılabilir.
- \* %80 enerji tasarrufu sağlar.
- \* Isı kayıplarını en aza indirir.
- \* Montaj ve demontajı kolaydır.

**ÜCRETSİZ  
KEŞİF**

#### SICAK HATLARDA

Isı İletkenlik Katsayısı ( $\lambda$ ): 0,32 W/mK (10°C'de)  
Kullanım Sıcaklığı : 1000°C'ye kadar  
Yangın Sınıfı : A Sınıfı (EN 13501-1)

#### SOĞUK HATLARDA

Isı İletkenlik Katsayısı ( $\lambda$ ): 0,32 W/mK (10°C'de)  
Su Buhar Dif. Direnci ( $\mu$ ): 7000  
Kullanım Sıcaklığı : -40 ile +116°C arası  
Yangın Sınıfı : C Sınıfı (EN 13501-1)

Firmamıza müracaat ettiğinizde tesislerinizdeki vana ve armatürlerden kaynaklanan enerji giderlerinizle ilgili ücretsiz keşif yapılmaktadır.

### KUMAŞ ÇEŞİTLERİ

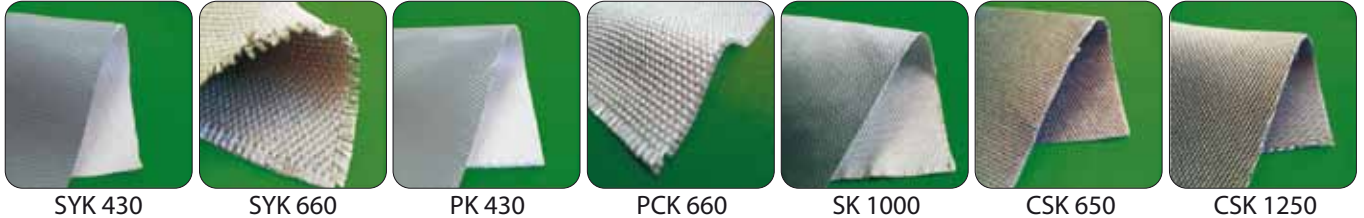

KUMAŞ ADI	GR / m <sup>2</sup>	Maksimum Kullanım Sıcaklığı
SYK 430 Tek yüzeyi 60 gr/m <sup>2</sup> alev almaz silikon kaplı cam elyaf kumaş	490	230°C
SYK 660 Tek yüzeyi 150 gr/m <sup>2</sup> alev almaz silikon kaplı cam elyaf kumaş	810	230°C
PK 430 Tek yüzeyi 30 gr/m <sup>2</sup> alev almaz poliüretan kaplı cam elyaf kumaş	460	500°C
PCK 660 Paslanmaz çelik tel takviyeli cam elyaf kumaş	700	550°C
SK 1000 cam elyaf kumaş	1000	550°C
CSK 650 Silikat kumaş	600	1000°C
CSK 1250 Silikat kumaş	1200	1000°C

### CEKET İÇİNDE KULLANILAN YATILIM MALZEMELERİ



Yalıtım Cinsi	Kalınlık	Maksimum Kullanım Sıcaklığı
Kaya Yünü	50 mm	450 °C
Elastomerik Kauçuk Köpüğü	19 mm	-40 °C - 85°C
Seramik Yünü	25 mm	1260 °C

\* Fiyatlarımıza KDV Dahil Değildir. \* Fiyat değiştirme hakkımız saklıdır. Güncel fiyatlar için teklif isteyiniz. \* Baskıda meydana gelebilecek hatalardan firmamız sorumlu değildir. \* Farklı yoğunluk, kalınlık ve ebatlardaki ürünler için lütfen fiyat isteyiniz.

### YANMAZ AKUSTİK KÖPÜK LEVHALAR

Dyna Akustik NF-75			
Kalınlık (mm)	m <sup>2</sup> /Rulo	Ebat (mt)	TL/m <sup>2</sup>
5	30	1x30	4,40
6	30	1x30	5,28
10	20	1x20	8,80
15	15	1x15	13,20
20	10	1x10	17,60
25	10	1x10	22,00

Dyna Akustik NF-75 - SA Kendinden Yapışkanlı Levha			
Kalınlık (mm)	m <sup>2</sup> /Rulo	Ebat (mt)	TL/m <sup>2</sup>
5	30	1x30	11,40
6	30	1x30	12,28
10	20	1x20	15,80
15	15	1x15	20,20
20	10	1x10	24,60
25	10	1x10	29,00

Dyna Akustik NF-60			
Kalınlık (mm)	m <sup>2</sup> /Rulo	Ebat (mt)	TL/m <sup>2</sup>
5	30	1x30	3,70
6	30	1x30	4,45
10	20	1x20	7,40
15	15	1x15	11,10
20	10	1x10	14,80
25	10	1x10	18,50

Dyna Akustik NF-60- SA Kendinden Yapışkanlı Levha			
Kalınlık (mm)	m <sup>2</sup> /Rulo	Ebat (mt)	TL/m <sup>2</sup>
5	30	1x30	10,70
6	30	1x30	11,45
10	20	1x20	14,40
15	15	1x15	18,10
20	10	1x10	21,80
25	10	1x10	25,50

Dyna Akustik NF-50			
Kalınlık (mm)	m <sup>2</sup> /Rulo	Ebat (mt)	TL/m <sup>2</sup>
5	30	1x30	3,00
6	30	1x30	3,60
10	20	1x20	6,00
15	15	1x15	9,00
20	10	1x10	12,00
25	10	1x10	15,00

Dyna Akustik NF-50- SA Kendinden Yapışkanlı Levha			
Kalınlık (mm)	m <sup>2</sup> /Rulo	Ebat (mt)	TL/m <sup>2</sup>
5	30	1x30	10,00
6	30	1x30	10,60
10	20	1x20	13,00
15	15	1x15	16,00
20	10	1x10	19,00
25	10	1x10	22,00

Ürün Adı	Ebat (cm)	Fiyatlar / TL / m <sup>2</sup>		
		334	445	557
Dyna Akustik NF 75 Pramit	100x200	32,00	38,20	56,90
Dyna Akustik NF 60 Pramit	100x200	22,00	26,50	40,00
Dyna Akustik NF 75 Profil	100x200	29,00	35,00	52,50
Dyna Akustik NF 60 Profil	100x200	22,00	27,00	40,00



İstenildiği takdirde; Kurşun, Levha, PVC ve Bitümlü Membran bariyerli olarak üretilebilir.



### KULLANIM ALANLARI VE ÖZELLİKLERİ

- \* Dyna Akustik ses yalıtım malzemeleri özellikle iç mekanların akustik düzenlemeleri için kullanılır.
- \* Esnektir ve kolay uygulanabilir.
- \* Ses kayıt stüdyolarında, açık plan ofislerde, restaurantlarda, diskolarda, atış poligonlarında, televizyon stüdyolarında, havaalanlarında, kontrol kulelerinde ve daha birçok mekanda, ses yalıtımı sağlamak ve akustiği düzenlemek için kullanılır.

Dyna Akustik Yanmaz Köpük için Bayındırlık Bakanlığı'nca belirlenen birim fiyat poz numarası 266.500 dür.

\* Fiyatlarımıza KDV Dahil Değildir. \* Fiyat değiştirme hakkımız saklıdır. Güncel fiyatlar için teklif isteyiniz. \* Baskıda meydana gelebilecek hatalardan firmamız sorumlu değildir. \* Farklı yoğunluk, kalınlık ve ebatlardaki ürünler için lütfen fiyat isteyiniz.



## DYNA TAPE®

YALITIM BANTLARI

Ürün Adı	Genişlik	Uzunluk	Kutu Miktarı	TL/Rulo
Takviyeli Alüminyum Folyo Bant	5 cm	40 mt	24 Adet	6,70
Takviyeli Alüminyum Folyo Bant	7,5 cm	40 mt	16 Adet	10,00
Takviyeli Alüminyum Folyo Bant	10 cm	40 mt	12 Adet	13,40
Düz Alüminyum Folyo Bant - 26 Mikron	5 cm	40 mt	24 Adet	5,30
Düz Alüminyum Folyo Bant - 26 Mikron	7,5 cm	40 mt	16 Adet	7,95
Düz Alüminyum Folyo Bant - 26 Mikron	10 cm	40 mt	12 Adet	10,60
PVC Bant Siyah / Gri	5 cm	25 mt	24 Adet	4,00
PE Bant Gri / AT 170 (Kanal Sızdırmazlık)	5 cm	25,00	24 Adet	11,00
Korozyon Önleme Bantı (0,50 mm)	5 cm	25 mt	30 Adet	18,00
3 mm Kauçuk Bant - 50	5 cm	15 mt	16 Adet	14,00
3 mm Kauçuk Bant - 75	7,5 cm	15 mt	10 Adet	23,75
3 mm Kauçuk Bant - 100	10 cm	15 mt	8 Adet	28,00
6 mm Kauçuk Bant - 50	5 cm	10 mt	12 Adet	18,00
6 mm Kauçuk Bant - 75	7,5 cm	10 mt	8 Adet	27,00
6 mm Kauçuk Bant - 100	10 cm	10 mt	6 Adet	36,00
3 mm Al. Folyolu Kauçuk Bant - AL-50	5 cm	15 mt	16 Adet	19,50
3 mm Al. Folyolu Kauçuk Bant - AL-75	7,5 cm	15 mt	10 Adet	29,25
3 mm Al. Folyolu Kauçuk Bant - AL-100	10 cm	15 mt	8 Adet	39,00
6 mm Al. Folyolu Kauçuk Bant - AL-50	5 cm	10 mt	12 Adet	23,50
6 mm Al. Folyolu Kauçuk Bant - AL-75	7,5 cm	10 mt	8 Adet	35,25
6 mm Al. Folyolu Kauçuk Bant - AL-100	10 cm	10 mt	6 Adet	47,00
3 mm Polietilen Köpük Bant - 50	5 cm	15 mt	16 Adet	14,00
3 mm Al. Folyolu Polietilen Köpük Bant - 50	5 cm	15 mt	16 Adet	20,00
Takviyeli Al. Folyo Levha	120 cm	100 mt	-	2,40 TL/m2
Climaflex Plastik Klips		100 Adet / Trb		7,00 TL/Trb

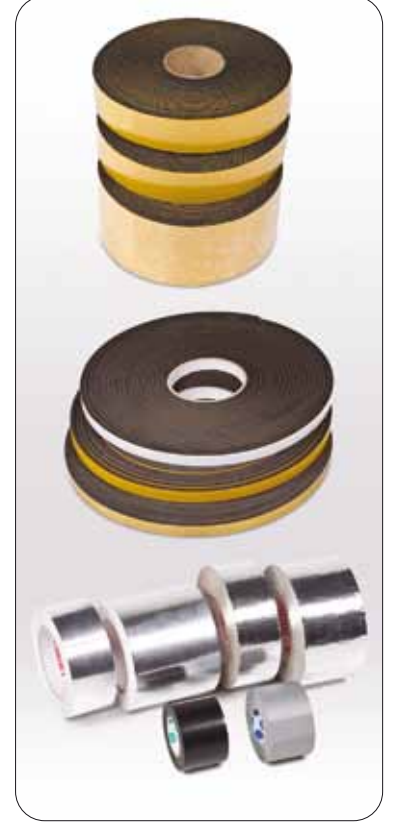

## DYNA FIX®

KAPLAMA YAPIŞTIRICISI

Ürün Adı	Fiyat
3 Kg Dyna Fix İnce Kaplama Yapıştırıcısı	40,00 TL/Galon
15 Kg Dyna Fix İnce Kaplama Yapıştırıcısı	140,00 TL/Teneke
3 Kg Pattex İnce Kaplama Yapıştırıcısı	50,30 TL/Galon
15 Kg Pattex İnce Kaplama Yapıştırıcısı	225,00 TL/Teneke



## DYNA PİM®

YALITIM ASKI PİMİ

Genişlik	Ürün Adı	Kutu / Adet	TL / Adet
4 cm	Dyna Pim	500	0,15
6 cm	Dyna Pim	500	0,16
8 cm	Dyna Pim	300	0,18
10 cm	Dyna Pim	-	0,20
12 cm	Dyna Pim	-	0,26

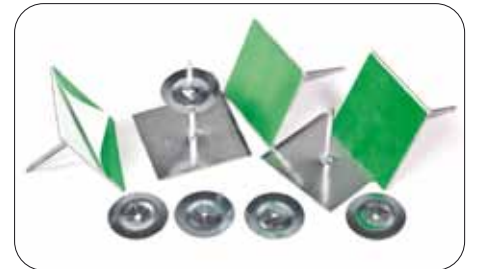

\* Fiyatlarımıza KDV Dahil Değildir. \* Fiyat değiştirme hakkımız saklıdır. Güncel fiyatlar için teklif isteyiniz. \* Baskıda meydana gelebilecek hatalardan firmamız sorumlu değildir. \* Farklı yoğunluk, kalınlık ve ebatlardaki ürünler için lütfen fiyat isteyiniz.

**ISI YALITIM KAPLAMALARI**

Dyna Pack PVC Yalıtım Kaplama Ürünü			
Ürün Adı	Ebat (mt)	Paket (m <sup>2</sup> )	TL/m <sup>2</sup>
Dyna Pack SS	1x25	25	8,50
Dyna Pack AL	1x25	25	18,00

Dyna Pack PVC Yalıtım Kaplama Ürün Aksesuarları		
Ürün Adı	Ambalaj Miktarı	Fiyatı
Dyna Pack Perçin	1000 Adet/trb	12,20 TL/Trb
Dyna Pack Perçin Montaj Aleti	1 Adet	9,50 TL/Adet
3 cm PVC Bant	3 cmx33 mt	36,00 TL/Adet
5 cm PVC Bant	5 cmx33 mt	45,00 TL/Adet
5 cm Dyna Pack Al Bant	5 cmx25 mt	32,80 TL/Adet
7,5 cm Dyna Pack Al Bant	7,5 cmx25 mt	47,50 TL/Adet
10 cm Dyna Pack Al Bant	10 cmx25 mt	64,00 TL/Adet

Dyna Pack PVC Yalıtım Kaplama Ürünleri için Bayındırlık Bakanlığı'nca belirlenen birim fiyat poz numarası 230.750 dir.

Teknik Özellikleri	
Yapı	1 kat PVC, 1 kat Alüminyum, 1 kat Polyester film
Kalınlık	Dyna Pack AL: 0,405 mm / Dyna Pack: 0,350 mm
Ağırlık	578 gr / m <sup>2</sup>
Darbe Dayanımı	>550 kJ / m <sup>2</sup>
Gerilme Kuvveti	>40n / mm <sup>2</sup>
Gerilme Uzaması	>150%
Yangın Davranışı	Alev Almaz (EN 13501-1 E SINIFI)
Nem/Direnç Faktörü	>140,000
Sıcaklık Aralığı	Dyna Pack AL -20°C; +75 °C / Dyna Pack -20°C; +65°C

**TEKNİK ÖZELLİKLERİ**

- \* Tesisat boruları ve hava kanalları yalıtımlarının dış etkenlerden ve mekanik gerilmelerden zarar görmesini engeller.
- \* Güneş ışınlarının zararlı UV ışınlarına karşı dayanıklıdır.
- \* Suya ve su buharına karşı dayanıklıdır.
- \* Darbelere karşı dayanıklıdır.
- \* Yangını yürütmez. EN 13501-1 E SINIFI
- \* Hijyeniktir, kirlendiğinde kolay temizlenebilme özelliğine sahiptir.
- \* Ekonomiktir, hafiftir ve montaj kolaylığına sahiptir.
- \* Estetik görünümüne sahiptir.

\* Fiyatlarımıza KDV Dahil Değildir. \* Fiyat değiştirme hakkımız saklıdır. Güncel fiyatlar için teklif isteyiniz. \* Baskıda meydana gelebilecek hatalardan firmamız sorumlu değildir. \* Farklı yoğunluk, kalınlık ve ebatlardaki ürünler için lütfen fiyat isteyiniz.

# HAVA KANALI FLANŞ VE AKSESUARLARI

## Hava Kanalı Flanş ve Aksesuarları

Malzeme Adı	Birim	Amb. Miktarı	TL
35 mm Flanşlı Profil ( 5 mt / Boy )	mt	100 mt / bağ	4,30
25 mm Flanşlı Profil ( 5 mt / Boy )	mt	100 mt / bağ	3,20
35 mm Köşe Elemanı ( düz )	Adet	200 Adet / Kt	0,80
25 mm Köşe Elemanı ( düz )	Adet	500 Adet / Kt	0,36
25 mm Köşe Elemanı ( sıvımalı )	Adet	500 Adet / Kt	0,30
Vidalı Tip Klemens	Adet	500 Adet / Kt	0,40
Metal Klape Kolu	Adet	50 Adet / Kt	12,00

Hava Kanalı Flanş ve Aksesuarları için Bayındırlık Bakanlığı'nca belirlenen birim fiyat poz numarası 261.150 olup, diğer tüm bağlantılar bu poz numarasında toplanmıştır.



## Neopren Contalar

Malzeme Adı	Birim	Amb. Miktarı	TL/mt
25 mm 5x13 Neopren Conta ( 10 mt )	mt	800 mt / Kt	0,30
35 mm 5x18 Neopren Conta ( 10 mt )	mt	600 mt / Kt	0,44

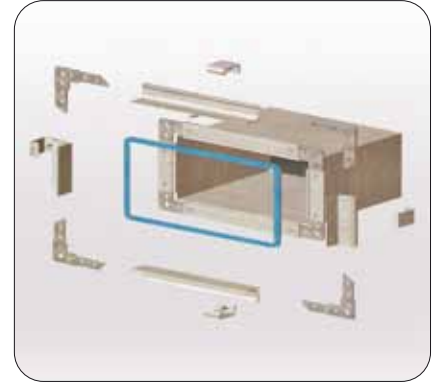

## Matkap Uçlu Vida

Malzeme Adı	Birim	TL/Kutu
3,9x16 YSB ( 1000 Adet / Kutu )	Kutu	18,50

## Kanal Askı Profilleri

Kanallar (mm)	TL / mt	TL / Adet
L 30X30X3X2000	8,50	17,00
L 40X40X3X2000	12,50	25,00
L 40X40X4X2000	14,75	29,50
L 50X50X4X2000	24,75	43,50
U 30X30X30X3X2000	11,25	22,50
U 40X40X40X3X2000	20,00	40,00
U 40X40X40X4X2000	22,50	45,00
U 50X50X50X4X2000	38,75	77,50



\* Fiyatlarımıza KDV Dahil Değildir. \* Fiyat değiştirme hakkımız saklıdır. Güncel fiyatlar için teklif isteyiniz. \* Baskıda meydana gelebilecek hatalardan firmamız sorumlu değildir. \* Farklı yoğunluk, kalınlık ve ebatlardaki ürünler için lütfen fiyat isteyiniz.

## TAŞYÜNÜ ŞİLTE VE LEVHALAR

Ara Bölme Levhası Megawool / 40

Kalınlık (cm)	Ebat (cm)	Ağırlık (kg/m <sup>2</sup> )	Paket (m <sup>2</sup> )	Adet (Plaka)	Fiyat TL/m <sup>2</sup>
3	60x120	1,20	11,52	16	3,91
4	60x120	1,60	7,20	10	5,22
5	60x120	2,00	5,76	8	6,52
6	60x120	2,40	5,04	7	7,83
8	60x120	3,20	3,60	5	10,44
10	60x120	4,00	2,88	4	13,04
12	60x120	4,80	2,16	3	15,65

Ara Bölme Levhası Megawool / 50

Kalınlık (cm)	Ebat (cm)	Ağırlık (kg/m <sup>2</sup> )	Paket (m <sup>2</sup> )	Adet (Plaka)	Fiyat TL/m <sup>2</sup>
3	60x120	1,50	11,52	16	5,20
4	60x120	2,00	7,20	10	6,93
5	60x120	2,50	5,76	8	8,67
6	60x120	3,00	5,04	7	10,40
8	60x120	4,00	3,60	5	13,86
10	60x120	5,00	2,88	4	17,33
12	60x120	6,00	2,16	3	20,80

Sanayi Levhası Megawool / 70

Kalınlık (cm)	Ebat (cm)	Ağırlık (kg/m <sup>2</sup> )	Paket (m <sup>2</sup> )	Adet (Plaka)	Fiyat TL/m <sup>2</sup>
2,5	60x120	1,75	11,52	16	6,15
3	60x120	2,10	11,52	16	7,37
4	60x120	2,80	7,20	10	9,83
5	60x120	3,50	5,76	8	12,29
6	60x120	4,20	5,04	7	14,75
8	60x120	5,60	3,60	5	19,67
10	60x120	7,00	2,88	4	24,58
12	60x120	8,40	2,88	4	29,50

Sanayi Levhası Megawool / 110

Kalınlık (cm)	Ebat (cm)	Ağırlık (kg/m <sup>2</sup> )	Paket (m <sup>2</sup> )	Adet (Plaka)	Fiyat TL/m <sup>2</sup>
2,5	60x120	2,75	7,20	10	10,66
3	60x120	3,30	5,76	8	12,79
3,5	60x120	3,85	5,04	7	14,93
4	60x120	4,40	5,04	7	17,06
5	60x120	5,50	4,32	6	21,32
6	60x120	6,60	4,32	6	25,59
8	60x120	8,80	3,60	5	34,12
10	60x120	11,00	2,88	4	42,64

Sac Örgü Mantolama Levhası ve Teras Çatı Levhası / 150

Kalınlık (cm)	Ebat (cm)	Ağırlık (kg/m <sup>2</sup> )	Paket (m <sup>2</sup> )	Adet (Plaka)	Fiyat TL/m <sup>2</sup>
3	60x120	4,50	5,76	8	15,80
4	60x120	6,00	4,32	6	21,07
5	60x120	7,50	3,60	5	26,34
6	60x120	9,00	3,60	5	31,61
8	60x120	12,00	2,16	3	42,14
10	60x120	15,00	2,16	3	52,68

Klima Levhası / Alüminyum Folyo Kaplı Megawool / 70

Kalınlık (cm)	Ebat (cm)	Ağırlık (kg/m <sup>2</sup> )	Paket (m <sup>2</sup> )	Adet (Plaka)	Fiyat TL/m <sup>2</sup>
2,5	60x120	1,76	11,52	16	8,58
3	60x120	2,10	11,52	16	9,81
4	60x120	2,80	7,20	10	12,26
5	60x120	3,52	5,76	8	14,73

Rabitz Telli Sanayi Şiltesi-Megawool / 80

Kalınlık (cm)	Ebat (cm)	Ağırlık (Kg/m <sup>2</sup> )	Paket (m <sup>2</sup> )	Fiyat TL/m <sup>2</sup>
3	120x800	2,40	9,60	14,69
4	120x800	3,20	9,60	18,06
5	120x500	4,00	6,00	21,44
6	120x500	4,80	6,00	24,81
8	120x300	6,40	3,60	31,56
10	120x300	8,00	3,60	38,31

Rabitz Telli Sanayi Şiltesi-Megawool / 90

Kalınlık (cm)	Ebat (cm)	Ağırlık (Kg/m <sup>2</sup> )	Paket (m <sup>2</sup> )	Fiyat TL/m <sup>2</sup>
3	120x800	2,40	9,60	16,88
4	120x800	3,60	9,60	20,98
5	120x500	4,50	6,00	25,08
6	120x500	5,40	6,00	29,19
8	120x300	7,20	3,60	37,40
10	120x300	9,00	3,60	45,61

Rabitz Telli Sanayi Şiltesi-Megawool / 125

Kalınlık (cm)	Ebat (cm)	Ağırlık (Kg/m <sup>2</sup> )	Paket (m <sup>2</sup> )	Fiyat TL/m <sup>2</sup>
3	120x800	3,75	9,60	21,66
4	120x800	5,00	9,60	27,37
5	120x500	6,25	6,00	33,07
6	120x500	7,50	6,00	38,77
8	120x300	10,00	3,60	50,17
10	120x300	12,50	3,60	61,57

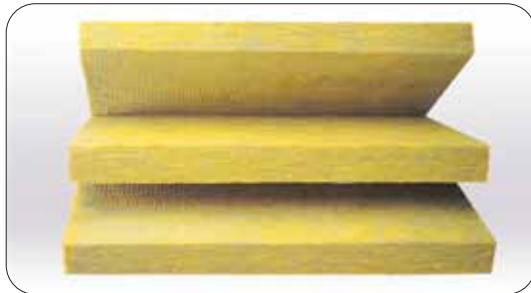

Taşyünü Şilte ve Levhalar için Bayındırlık Bakanlığı'nca belirlenen birim fiyat poz numarası 230.200 dür.

\* Fiyatlarımıza KDV Dahil Değildir. \* Fiyat değiştirme hakkımız saklıdır. Güncel fiyatlar için teklif isteyiniz. \* Başkada meydana gelebilecek hatalardan firmamız sorumlu değildir. \* Farklı yoğunluk, kalınlık ve ebatlardaki ürünler için lütfen fiyat isteyiniz.



## TAŞYÜNÜ PREFABRİK BORU

İç Çap		Boru Taşyünü Et Kalınlıkları													
Çelik Boru	Anma Ölçüsü	25 mm		30 mm		40 mm		50 mm		60 mm		80 mm		100 mm	
		Torba/mt	TL/mt	Torba/mt	TL/mt	Torba/mt	TL/mt	Torba/mt	TL/mt	Torba/mt	TL/mt	Torba/mt	TL/mt	Torba/mt	TL/mt
1/2"	21	40,8	5,00	33,6	6,30	19,2	9,20	14,4	11,10	12,0	15,40	-	-	-	-
3/4"	27	36,0	5,60	27,6	6,90	18,0	10,00	12,0	12,00	10,8	16,40	-	-	-	-
1"	33	30,0	6,30	24,0	7,80	16,8	11,00	12,0	13,10	8,4	17,60	-	-	-	-
1 1/4"	42	26,4	7,20	18,0	8,30	13,2	11,40	10,8	14,40	8,4	19,10	-	-	-	-
1 1/2"	48	22,8	7,90	18,0	9,10	13,2	12,00	10,8	15,60	7,2	20,50	-	-	-	-
2"	60	16,8	8,50	14,4	9,50	10,8	12,50	8,4	20,00	7,2	23,00	4,8	40,00	-	-
2 1/2"	76	14,4	9,20	12,0	10,00	8,4	15,00	7,2	24,00	6,0	26,00	3,6	46,00	3,6	80,00
3"	89	10,8	10,40	9,6	11,00	7,2	17,00	6,0	28,00	4,8	34,00	3,6	54,00	2,4	95,00
4"	114	7,2	11,10	6,0	13,50	4,8	21,00	4,8	32,00	3,6	42,00	2,4	63,00	2,4	120,00
5"	140	-	-	12,0	16,00	8,4	24,00	7,2	36,00	4,8	58,00	4,8	80,00	3,6	140,00
6"	169	-	-	9,6	19,00	7,2	28,00	6,0	44,00	4,8	66,00	4,8	96,00	3,6	165,00
8"	219	-	-	6,0	23,00	4,8	35,00	4,8	52,00	3,6	82,00	3,6	130,00	2,4	220,00
10"	273	-	-	4,8	29,00	3,6	43,00	3,6	66,00	2,4	105,00	2,4	175,00	-	-
12"	324	-	-	3,6	35,00	2,4	51,00	2,4	89,00	2,4	135,00	2,4	-	-	-
14"	356	-	-	2,4	41,00	2,4	68,00	2,4	100,00	2,4	-	-	-	-	-



Taşyünü Prefabrik Borular için Bayındırlık Bakanlığı'nca belirlenen birim fiyat poz numarası 241.700 dür.

## ALÜMİNYUM FOLYO KAPLI TAŞYÜNÜ PREFABRİK BORU

İç Çap		Boru Taşyünü Et Kalınlıkları													
Çelik Boru	Anma Ölçüsü	25 mm		30 mm		40 mm		50 mm		60 mm		80 mm		100 mm	
		Torba/mt	TL/mt	Torba/mt	TL/mt	Torba/mt	TL/mt	Torba/mt	TL/mt	Torba/mt	TL/mt	Torba/mt	TL/mt	Torba/mt	TL/mt
1/2"	21	40,8	5,50	33,6	6,80	19,2	9,90	14,4	11,80	12,0	15,70	-	-	-	-
3/4"	27	36,0	6,20	27,6	7,40	18,0	10,60	12,0	12,60	10,8	16,60	-	-	-	-
1"	33	30,0	6,90	24,0	8,40	16,8	11,70	12,0	13,60	8,4	17,80	-	-	-	-
1 1/4"	42	26,4	7,90	18,0	8,90	13,2	11,90	10,8	14,60	8,4	19,20	-	-	-	-
1 1/2"	48	22,8	7,80	18,0	9,80	13,2	12,50	10,8	16,00	7,2	20,90	-	-	-	-
2"	60	16,8	9,20	14,4	10,20	10,8	13,30	8,4	20,40	7,2	24,30	4,8	41,80	-	-
2 1/2"	76	14,4	9,90	12,0	10,50	8,4	15,70	7,2	24,60	6,0	27,30	3,6	47,70	3,6	82,20
3"	89	10,8	11,30	9,6	11,80	7,2	17,60	6,0	28,70	4,8	34,80	3,6	54,10	2,4	96,10
4"	114	7,2	11,90	6,0	14,50	4,8	23,30	4,8	33,60	3,6	43,40	2,4	63,70	2,4	124,50
5"	140	-	-	12,0	17,20	8,4	25,00	7,2	37,30	4,8	59,30	4,8	81,40	3,6	144,40
6"	169	-	-	9,6	19,80	7,2	29,60	6,0	45,60	4,8	67,40	4,8	97,70	3,6	169,30
8"	219	-	-	6,0	24,10	4,8	36,10	4,8	53,70	3,6	83,90	3,6	134,10	2,4	230,80
10"	273	-	-	4,8	30,70	3,6	44,70	3,6	69,10	2,4	108,80	2,4	186,60	-	-
12"	324	-	-	3,6	35,90	2,4	53,40	2,4	92,10	2,4	139,80	2,4	-	-	-
14"	356	-	-	2,4	42,70	2,4	70,90	2,4	105,50	2,4	-	-	-	-	-

Alüminyum Folyo Kaplı Taşyünü Prefabrik Borular için Bayındırlık Bakanlığı'nca belirlenen birim fiyat poz numarası 241.800 dür.

\* Fiyatlarımız KDV Dahil Değildir. \* Fiyat değiştirme hakkımız saklıdır. Güncel fiyatlar için teklif isteyiniz. \* Baskıda meydana gelebilecek hatalardan firmamız sorumlu değildir. \* Farklı yoğunluk, kalınlık ve ebatlardaki ürünler için lütfen fiyat isteyiniz.

### CAM YÜNÜ ŞİLTE VE LEVHALAR

Cam Yünü Çatı Şilteleri	Ürün Kodu	Kalınlık (cm)	Yoğunluk (Kg/m <sup>3</sup> )	Ebat (cm)	Paket (m <sup>2</sup> )	Fiyat TL/m <sup>2</sup>
	CYS45	8	11	120X1000	12,00	4,40
	CYS45	10	11	120X800	9,60	5,55
	CYS45	13	11	120X600	7,20	6,65
	CYS40	5+5	14	93X975	18,135	3,50
	CYS40	8	14	120X1000	12,00	5,50
	CYS40	10	14	120X800	9,60	6,80
	CYS40	132	14	120X600	7,20	7,90
	CYS40	14	14	120X600	7,20	8,90
	CYS40	16	14	120X500	6,00	10,40
	CYS35	8	18	120X750	9,00	6,80
	CYS35	10	18	120X600	7,20	8,30



Güneş Kolektörü Şiltesi (Siyah)	Kalınlık (cm)	Yoğunluk (Kg/m <sup>3</sup> )	Ebat (cm)	Paket (m <sup>2</sup> )	Fiyat TL/m <sup>2</sup>
	5+5	14	93X975	18,135	3,50

Klima Şiltesi (Alüminyum Folyo Kaplı)	Kalınlık (cm)	Yoğunluk (Kg/m <sup>3</sup> )	Ebat (cm)	Paket (m <sup>2</sup> )	Fiyat TL/m <sup>2</sup>
	5	24	110x1000	11	9,90

Klima Levhası (Kaplamasız)	Kalınlık (cm)	Yoğunluk (Kg/m <sup>3</sup> )	Ebat (cm)	Paket (m <sup>2</sup> )	Fiyat TL/m <sup>2</sup>
	2	50	60x120	14,40	7,20
	2,5	50	60x120	11,52	7,90
	3	50	60x120	10,08	9,20
	4	50	60x120	7,20	11,70
5	50	60x120	5,76	14,60	

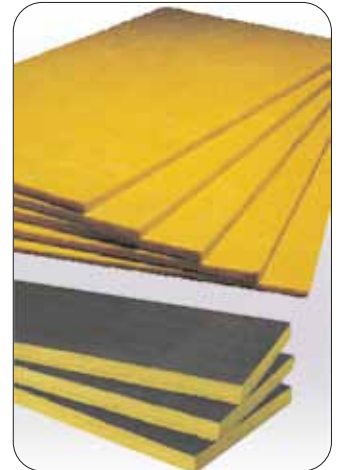

Duvar Levhası (Silikonlu)	Kalınlık (cm)	Yoğunluk (Kg/m <sup>3</sup> )	Ebat (cm)	Paket (m <sup>2</sup> )	Fiyat TL/m <sup>2</sup>
	3	22	60x120	14,40	4,40
	5	22	60x120	8,64	7,10

Cephe Levhası (Sarı Cam Tülü Kaplı)	Kalınlık (cm)	Yoğunluk (Kg/m <sup>3</sup> )	Ebat (cm)	Paket (m <sup>2</sup> )	Fiyat TL/m <sup>2</sup>
	5	40	60x120	5,40	14,70
	6	40	60x120	5,04	16,60
	8	40	60x120	3,60	21,30
10	40	60x120	2,88	26,30	



Kaplama Farkları		
	Siyah Cam Tülü	0,95 TL/m <sup>2</sup>
	Sarı Cam Tülü	0,95 TL/m <sup>2</sup>
Alüminyum Folyo	0,95 TL/m <sup>2</sup>	

Camyünü Şilte ve Levhalar için Bayındırlık Bakanlığı'nca belirlenen birim fiyat poz numarası 265.500 dür.

\* Fiyatlarımıza KDV Dahil Değildir. \* Fiyat değiştirme hakkımız saklıdır. Güncel fiyatlar için teklif isteyiniz. \* Baskıda meydana gelebilecek hatalardan firmamız sorumlu değildir. \* Farklı yoğunluk, kalınlık ve ebatlardaki ürünler için lütfen fiyat isteyiniz.

## ÇIPLAK CAM YÜNÜ PREFABRİK BORU

İç Çap		Boru Cam Yünü Et Kalınlıkları													
Çelik Boru	Anma Ölçüsü	25 mm		30 mm		40 mm		50 mm		60 mm		80 mm		100 mm	
		Torba/mt	TL/mt	Torba/mt	TL/mt	Torba/mt	TL/mt	Torba/mt	TL/mt	Torba/mt	TL/mt	Torba/mt	TL/mt	Torba/mt	TL/mt
1/2"	21	40,8	2,90	33,6	3,70	19,2	6,20	14,4	9,10	12,0	11,00	-	-	-	-
3/4"	27	36,0	3,00	27,6	4,00	18,0	6,70	12,0	9,70	10,8	12,00	-	-	-	-
1"	33	30,0	3,40	24,0	4,50	16,8	7,20	12,0	10,00	8,4	12,90	-	-	-	-
1 1/4"	42	26,4	3,90	18,0	4,80	13,2	7,60	10,8	10,70	8,4	13,20	-	-	-	-
1 1/2"	48	22,8	4,30	18,0	5,10	13,2	8,00	10,8	11,20	7,2	13,40	-	-	-	-
2"	60	16,8	4,90	14,4	6,10	10,8	8,50	8,4	11,90	7,2	14,20	4,8	22,00	-	-
2 1/2"	76	14,4	5,80	12,0	7,20	8,4	9,50	7,2	12,90	6,0	16,00	3,6	24,60	3,6	30,80
3"	89	10,8	6,60	9,6	8,10	7,2	10,60	6,0	13,60	4,8	17,60	3,6	27,20	2,4	33,00
4"	114	-	-	6,0	9,70	4,8	12,80	4,8	16,10	3,6	20,70	2,4	31,00	2,4	37,40
5"	140	-	-	12,0	13,30	8,4	14,50	7,2	18,90	4,8	23,70	4,8	34,90	3,6	41,80
6"	169	-	-	9,6	15,10	7,2	16,60	6,0	21,10	4,8	26,60	4,8	38,80	3,6	47,30
8"	219	-	-	6,0	18,90	4,8	23,30	4,8	25,90	3,6	32,30	3,6	46,60	2,4	55,00
10"	273	-	-	4,8	22,70	3,6	28,50	3,6	31,00	2,4	39,50	2,4	55,60	-	-
12"	324	-	-	3,6	25,30	2,4	31,00	2,4	36,20	2,4	44,00	2,4	60,50	-	-
14"	356	-	-	2,4	27,80	2,4	33,60	2,4	40,10	2,4	49,50	-	-	-	-



## ALÜMİNYUM FOLYO KAPLI CAM YÜNÜ PREFABRİK BORU

İç Çap		Boru Cam Yünü Et Kalınlıkları													
Çelik Boru	Anma Ölçüsü	25 mm		30 mm		40 mm		50 mm		60 mm		80 mm		100 mm	
		Torba/mt	TL/mt	Torba/mt	TL/mt	Torba/mt	TL/mt	Torba/mt	TL/mt	Torba/mt	TL/mt	Torba/mt	TL/mt	Torba/mt	TL/mt
1/2"	21	40,8	3,90	33,6	4,60	19,2	6,70	14,4	9,30	12,0	12,30	-	-	-	-
3/4"	27	36,0	4,30	27,6	5,10	18,0	7,20	12,0	10,00	10,8	12,90	-	-	-	-
1"	33	30,0	4,90	24,0	5,80	16,8	8,00	12,0	10,60	8,4	14,20	-	-	-	-
1 1/4"	42	26,4	5,60	18,0	6,10	13,2	8,50	10,8	11,50	8,4	14,50	-	-	-	-
1 1/2"	48	22,8	6,00	18,0	6,60	13,2	9,00	10,8	12,30	7,2	15,00	-	-	-	-
2"	60	16,8	6,80	14,4	7,60	10,8	10,40	8,4	13,90	7,2	17,50	4,8	27,20	-	-
2 1/2"	76	14,4	8,10	12,0	8,90	8,4	12,30	7,2	15,50	6,0	19,40	3,6	31,00	3,6	44,00
3"	89	10,8	9,20	9,6	10,00	7,2	13,60	6,0	17,00	4,8	21,40	3,6	33,60	2,4	47,20
4"	114	-	-	6,0	12,00	4,8	16,20	4,8	20,70	3,6	25,20	2,4	38,80	2,4	53,70
5"	140	-	-	12,0	16,20	8,4	18,80	7,2	23,30	4,8	29,10	4,8	44,00	3,6	59,50
6"	169	-	-	9,6	18,80	7,2	21,70	6,0	27,10	4,8	33,00	4,8	49,20	3,6	67,30
8"	219	-	-	6,0	23,30	4,8	28,50	4,8	33,60	3,6	40,10	3,6	59,50	2,4	80,20
10"	273	-	-	4,8	28,50	3,6	34,90	3,6	38,80	2,4	47,90	2,4	69,90	-	-
12"	324	-	-	3,6	29,80	2,4	37,50	2,4	45,30	2,4	54,40	2,4	77,00	-	-
14"	356	-	-	2,4	32,40	2,4	41,40	2,4	49,10	2,4	60,50	-	-	-	-

\* Fiyatlarımıza KDV Dahil Değildir. \* Fiyat değiştirme hakkımız saklıdır. Güncel fiyatlar için teklif isteyiniz. \* Baskıda meydana gelebilecek hatalardan firmamız sorumlu değildir. \* Farklı yoğunluk, kalınlık ve ebatlardaki ürünler için lütfen fiyat isteyiniz.

ÇAP (mm)	KUTU (mt)	TAM ESNEK ALÜMİNYUM FOLYO HAVA KANALI			TAM ESNEK PVC HAVA KANALI		AL-PVC KOMBİNASYONLU COMBI HAVA KANALI
		ALUAFS -70 İZOLESİZ TL/Kutu	ISOAFS ALU-70 ISI İZOLELİ TL/Kutu	SONOAFS ALU-70 ISI-SES İZOLELİ TL/Kutu	PVCAFS İZOLESİZ TL/Kutu	ISOAFS PVC ISI İZOLELİ TL/Kutu	COMBIAFS NEM İZOLELİ TL/Kutu
ø 52	10	21,00	-	-	50,00	-	32,00
ø 68	10	21,00	-	-	50,00	-	32,00
ø 76	10	21,00	-	-	50,00	-	32,00
ø 82	10	21,00	69,00	83,00	50,00	116,00	32,00
ø 102	10	21,00	71,00	85,00	50,00	120,00	32,00
ø 112	10	23,00	75,00	90,00	54,00	136,00	35,00
ø 127	10	25,00	79,00	95,00	62,00	150,00	40,00
ø 133	10	27,00	82,00	99,00	64,00	159,00	43,00
ø 140	10	29,00	85,00	102,00	66,00	166,00	47,00
ø 152	10	31,00	90,00	108,00	74,00	180,00	50,00
ø 160	10	35,00	97,00	116,00	77,00	189,00	55,00
ø 185	10	40,00	106,00	128,00	84,00	213,00	64,00
ø 203	10	44,00	110,00	132,00	96,00	240,00	75,00
ø 229	10	50,00	128,00	153,00	108,00	273,00	82,00
ø 254	10	56,00	138,00	166,00	120,00	302,00	95,00
ø 280	10	61,00	149,00	179,00	132,00	332,00	100,00
ø 305	10	67,00	160,00	192,00	146,00	362,00	105,00
ø 315	10	69,00	174,00	209,00	149,00	373,00	110,00
ø 356	10	78,00	213,00	256,00	168,00	423,00	125,00
ø 406	10	95,00	258,00	310,00	192,00	483,00	150,00
ø 457	10	111,00	290,00	349,00	216,00	542,00	175,00
ø 508	10	137,00	358,00	388,00	267,00	669,00	216,00
ø 559	10	151,00	394,00	427,00	293,00	736,00	238,00
ø 630	10	165,00	430,00	466,00	320,00	803,00	259,00
ø 710	10	205,00	535,00	580,00	395,00	990,00	320,00
ø 800	10	230,00	600,00	650,00	445,00	1,115,00	360,00



\*Fiyatlarımıza KDV Dahil Değildir. \*Fiyat değiştirme hakkımız saklıdır. Güncel fiyatlar için teklif isteyiniz. \*Baskıda meydana gelebilecek hatalardan firmamız sorumlu değildir. \*Farklı yoğunluk, kalınlık ve ebatlardaki ürünler için lütfen fiyat isteyiniz.



## TAM ESNEK POLYESTER HAVA KANALI

ÇAP (mm)	KUTU (mt)	POLYAFS İZOLESİZ TL/Kutu	ISOAFS-POLY İSİ İZOLELİ TL/Kutu
ø 82	7,6	10,00	37,00
ø 102	7,6	11,00	38,00
ø 112	7,6	12,00	39,00
ø 127	7,6	13,00	40,00
ø 133	7,6	14,00	40,00
ø 140	7,6	15,00	41,00
ø 152	7,6	16,00	42,00
ø 160	7,6	17,00	44,00
ø 185	7,6	19,00	47,00
ø 203	7,6	21,00	48,00
ø 229	7,6	23,00	56,00
ø 254	7,6	26,00	64,00
ø 280	7,6	28,00	69,00
ø 305	7,6	31,00	74,00
ø 315	7,6	33,00	83,00
ø 356	7,6	36,00	89,00
ø 406	7,6	41,00	115,00
ø 457	7,6	47,00	139,00
ø 508	7,6	58,00	171,00
ø 559	7,6	64,00	188,00
ø 630	7,6	70,00	205,00
ø 710	7,6	85,00	235,00
ø 800	7,6	96,00	265,00

ÇAP (mm)	ALÜMİNYUM YARI ESNEK HAVA KANALLARI	PASLANMAZ ÇELİK YARI ESNEK HAVA KANALLARI
	SEMI AFS TL/MT	SEMI AFS-INOX TL/MT
ø 80	2,35	22,00
ø 100	2,55	24,00
ø 110	2,70	26,00
ø 120	2,85	29,00
ø 127	3,10	30,00
ø 130	3,20	31,00
ø 133	3,40	33,00
ø 140	3,70	34,00
ø 150	4,00	37,00
ø 160	4,30	39,00
ø 170	4,60	42,00
ø 180	5,00	44,00
ø 190	5,30	47,00
ø 200	5,60	49,00
ø 250	8,75	63,00
ø 300	10,00	76,00
ø 350	13,35	89,00
ø 400	16,45	102,00
ø 500	22,15	128,00
ø 600	25,00	-
ø 700	39,80	-
ø 800	50,00	-



POLYAFS İZOLESİZ



ISOAFS-POLY İSİ İZOLELİ



SEMI AFS ALÜMİNYUM



SEMI AFS-INOX PASLANMAZ ÇELİK

## BAĞLANTI ELEMANLARI VE ANEMOSTAD

Connector	TL / kt
35x60x35 mm Connector	96,00
45x60x45 mm Connector	105,00
45x75x45 mm Connector	112,00
70x100x70 mm Connector	152,00

Gemici Anemostadı	TL / ad.
ø 100 mm PVC	9,00
ø 125 mm PVC	10,00
ø 150 mm PVC	11,00
ø 200 mm PVC	17,00

Plastik Kelepçe (100 Ad. Pk.)	TL / pk
ø 0 -102 mm plastik kelepçe	30,00
ø 0 -140 mm plastik kelepçe	40,00
ø 0 -190 mm plastik kelepçe	50,00
ø 0 -229 mm plastik kelepçe	60,00
ø 0 -263 mm plastik kelepçe	90,00
ø 0 -360 mm plastik kelepçe	120,00
Plastik kelepçe sıkıştırma pensesi	90,00

Metal Kelepçe	EURO
Metal kelepçe şeridi (30 m/Rulo)	28,00
Metal kelepçe tokası (50 ad./Kutu)	30,00

\* Fiyatlarımıza KDV Dahil Değildir. \* Fiyat değiştirme hakkımız saklıdır. Güncel fiyatlar için teklif isteyiniz. \* Baskıda meydana gelebilecek hatalardan firmamız sorumlu değildir. \* Farklı yoğunluk, kalınlık ve ebatlardaki ürünler için lütfen fiyat isteyiniz.

## FAN SİSTEMLERİ

YUVARLAK KANAL TİPİ RADYAL FANLAR (Metal Gövde)			
MODEL	DEBİ	HIZ ANAHTARI	FİYAT/EURO
CA 100	250 m <sup>3</sup> /h	C 1,5	68,00
CA 125	360 m <sup>3</sup> /h	C 1,5	70,00
CA 150	450 m <sup>3</sup> /h	C 1,5	73,00
CA 200 Q	720 m <sup>3</sup> /h	C 1,5	86,00
CA 200	950 m <sup>3</sup> /h	C 1,5	100,00
CA 250	1200 m <sup>3</sup> /h	C 1,5	120,00
CA 315 Q	1300 m <sup>3</sup> /h	C 1,5	130,00
CA 315	1750 m <sup>3</sup> /h	C 1,5	160,00

YUVARLAK KANAL TİPİ KARMA AKŞIL FANLAR (Alev Yürütmez V0 Plastik Gövde)			
MODEL	DEBİ	HIZ ANAHTARI	FİYAT EURO
LINEO 100 V0	255 m <sup>3</sup> /h	C 1,5	68,00
LINEO 125 V0	365 m <sup>3</sup> /h	C 1,5	70,00
LINEO 150 V0	550 m <sup>3</sup> /h	C 1,5	78,00
LINEO 200 V0	1060 m <sup>3</sup> /h	C 1,5	95,00
LINEO 250 V0	1350 m <sup>3</sup> /h	C 1,5	130,00
LINEO 315 V0	2300 m <sup>3</sup> /h	C 1,5	175,00

PUNTO GHOST - MİNİ AKŞIL FANLAR (Aşırı Yük Korumalı, Kanala Bağlanabilir)			
MODEL	DEBİ	HIZ ANAHTARI	FİYAT EURO
MG 90/3,5"	65 m <sup>3</sup> /h	C 1,5	17,00
MG 120/5"	160 m <sup>3</sup> /h	C 1,5	20,00
MG 150/6"	335 m <sup>3</sup> /h	C 1,5	38,00

DUVAR TİPİ AKŞIL FANLAR (Kanala Bağlanabilir)			
MODEL	DEBİ	HIZ ANAHTARI	FİYAT EURO
M 100/4"	90 m <sup>3</sup> /h	C 1,5	41,00
M 120/5"	175 m <sup>3</sup> /h	C 1,5	47,00
M 150/6"	335 m <sup>3</sup> /h	C 1,5	73,00

ÇATI TİPİ RADYAL FANLAR VORTICE TORRETTE TR-ED SERİSİ (400°C - 2h) (90°C - Sürekli)				
MODEL	BESLEME VOLTAJİ	DEBİ	HIZ ANAHTARI	FİYAT EURO
TRM 10 ED	220 V	1000 m <sup>3</sup> /h	C 2,5	325,00
TRM 15 ED	220 V	1400 m <sup>3</sup> /h	C 2,5	345,00
TRM 20 ED	220 V	2,200 m <sup>3</sup> /h	C 2,5	450,00
TRM 30 ED	220 V	3,100 m <sup>3</sup> /h	C 2,5	490,00
TRM 50 ED	380 V	4,500/3,800 m <sup>3</sup> /h	IRT-35	575,00
TRM 70 ED	380 V	6,000/5,300 m <sup>3</sup> /h	IRT-35	940,00
TRM 100 ED	380 V	9,100/8,300 m <sup>3</sup> /h	RMT-8	1,070,00
TRM 150 ED 6P	380 V	12,800/11,000 m <sup>3</sup> /h	IRT-40	1,550,00

CAM TİPİ AKŞIL FANLAR			
MODEL	DEBİ	HIZ ANAHTARI	FİYAT EURO
M 100/4"F	85 m <sup>3</sup> /h	C 1,5	25,00
M 120/5"F	140 m <sup>3</sup> /h	C 1,5	30,00
M 150/6"F	280 m <sup>3</sup> /h	C 1,5	50,00

CAM VE DUVAR TİPİ AKŞIL FANLAR (Çift Yönlü, Otomatik Fanlı)			
MODEL	DEBİ	HIZ ANAHTARI	FİYAT EURO
VARIO 150/6" AR LL S	380 m <sup>3</sup> /h	CR5	59,00
VARIO 230/9" AR LL S	700 m <sup>3</sup> /h	CR5	114,00
VARIO 300/12" AR LL S	1650 m <sup>3</sup> /h	CR5	162,00

HIZ ANAHTARLARI		
MODEL	DEBİ	FİYAT EURO
CR5	5 Kademeli, Çift Yönlü	24,00
C 1,5	Elektronik, Max 200 W	24,00
C 2,5	Elektronik, Max 450 W	24,00
RMT-8	5 Kademeli, Trafolu, Max 8 A	450,00
IRT-35	3 Kademeli, Trafolu, Max 2,6 A	280,00
IRT-40	3 Kademeli, Trafolu, Max 4,5 A	320,00



\* Fiyatlarımıza KDV Dahil Değildir. \* Fiyat değiştirme hakkımız saklıdır. Güncel fiyatlar için teklif isteyiniz. \* Baskıda meydana gelebilecek hatalardan firmamız sorumlu değildir. \* Farklı yoğunluk, kalınlık ve ebatlardaki ürünler için lütfen fiyat isteyiniz.

## FAN SİSTEMLERİ

### DİKDÖRTGEN KANAL TİPİ RADYAL FANLAR S&P ILB/ILT SERİSİ (DİKDÖRTGEN KANALA DİREKT BAĞLANABİLİR)

MODEL	ÖLÇÜ (mm)	BESLEME VOLTAJİ	DEBİ	HIZ ANAHTARI	FİYAT EURO
ILB/4-200	400x200	220 V	1,090 m <sup>3</sup> /h	REB - 2,5	290,00
ILB/4-225	500x250	220 V	1,670 m <sup>3</sup> /h	REB - 2,5	335,00
ILB/4-250	500x300	220 V	2,350 m <sup>3</sup> /h	REB - 5	380,00
ILB/6-285	600x300	220 V	2,650 m <sup>3</sup> /h	REB - 5	465,00
ILB/6-335	700x400	220 V	4,070 m <sup>3</sup> /h	REB - 10	640,00
ILT/4-250	500x300	380 V	2,650 m <sup>3</sup> /h	RMT - 3,5	370,00
ILT/4-285	600x300	380 V	3,100 m <sup>3</sup> /h	RMT - 3,5	510,00
ILT/4-315	600x350	380 V	4,160 m <sup>3</sup> /h	RMT - 8	635,00
ILT/6-355	700x400	380 V	4,200 m <sup>3</sup> /h	RMT - 3,5	585,00
ILT/8-400	800x500	380 V	5,350 m <sup>3</sup> /h	RMT - 3,5	880,00
ILT/6-400	800x500	380 V	7,400 m <sup>3</sup> /h	RMT - 8	900,00
ILT/6-450	1000x500	380 V	10,850 m <sup>3</sup> /h	RMT - 12	1,325,00

SOLER&PALAU  
S&P ILB / ILT SERİSİ



SOLER&PALAU  
S&P CBM SERİSİ



### DİREKT AKUPLE RADYAL FANLAR S&P CBM SERİSİ (ÇİFT EMİŞLİ, ÖNE EĞİMLİ SIK KANATLI, IP - 44. CLASS F: -40/+70° C ÇALIŞMA ARALIĞI)

MODEL	HÜCRE	DEBİ	DEVİR	HIZ ANAHTARI	FİYAT EURO
CBM/4-180/180-1/5-147	7/7	1,565 m <sup>3</sup> /h	1,350 RPM	REB - 2,5	150,00
CBM-240/240-1/3-245	9/9	2,900 m <sup>3</sup> /h	900 RPM	REB - 5	185,00
CBM/4-240/240-1/2-373	9/9	2,650 m <sup>3</sup> /h	1,350 RPM	REB - 5	198,00
CBM/4-270/200-1/2-373	10/8	3,150 m <sup>3</sup> /h	1,300 RPM	REB - 5	235,00
CBM-270/270-1/2-373	10/10	4,500 m <sup>3</sup> /h	900 RPM	REB - 5	245,00
CBM/4-270/270-3/4-550	10/10	3,540 m <sup>3</sup> /h	1,400 RPM	RMT - 8	255,00
CBM-320/320-3/4-550	12/12	5,250 m <sup>3</sup> /h	900 RPM	RMT - 8	300,00
CBM-320/320-1,5-1100*	12/12	7,900 m <sup>3</sup> /h	900 RPM	RMT - 8	320,00
CBM-380/380-3-2200*	15/15	11,900 m <sup>3</sup> /h	940 RPM	RMT - 8	450,00

SOLER&PALAU  
VENT SERİSİ



### YUVARLAK KANAL TİPİ RADYAL FANLAR S&P VENT SERİSİ (Metal Gövde)

MODEL	DEBİ	HIZ ANAHTARI	FİYAT EURO
VENT - 100 L	250 m <sup>3</sup> /h	REB - 1	68,00
VENT - 125 L	410 m <sup>3</sup> /h	REB - 1	70,00
VENT - 150 L	700 m <sup>3</sup> /h	REB - 1	73,00
VENT - 160 L	760 m <sup>3</sup> /h	REB - 1	90,00
VENT - 200 L	1000 m <sup>3</sup> /h	REB - 1	110,00
VENT - 250 L	1100 m <sup>3</sup> /h	REB - 1	120,00
VENT - 315 B	1440 m <sup>3</sup> /h	REB - 1	130,00
VENT - 315 L	1890 m <sup>3</sup> /h	REB - 2,5	160,00
VENT - 355 L	2700 m <sup>3</sup> /h	REB - 2,5	360,00
VENT - 400 L	3400 m <sup>3</sup> /h	REB - 2,5	430,00

### YUVARLAK KANAL TİPİ KARMA AKIŞLI FANLAR S&PTD SERİSİ (Plastik Gövde)

MODEL	DEBİ	HIZ ANAHTARI	FİYAT EURO
TD - 160/100N	180 m <sup>3</sup> /h	REB - 1	42,00
TD - 250/100	240 m <sup>3</sup> /h	REB - 1	54,00
TD - 350/125	360 m <sup>3</sup> /h	REB - 1	62,00
TD - 500/150	580 m <sup>3</sup> /h	REB - 1	88,00
Metal			
TD - 800/200	1100 m <sup>3</sup> /h	REB - 1	93,00
TD - 1300/250	1300 m <sup>3</sup> /h	REB - 1	125,00
TD - 2000/315	2000 m <sup>3</sup> /h	REB - 2,5	165,00
TD - 4000/355	3800 m <sup>3</sup> /h	REB - 2,5	450,00
TD - 6000/400	5500 m <sup>3</sup> /h	REB - 2,5	580,00

### S&P HIZ ANAHTARLARI

MODEL	FİYAT EURO
REB - 1	33,00
REB - 2,5	43,00
REB - 5	80,00
REB - 10	150,00
RMT - 3,5	350,00
RMT - 8	450,00
RMT - 12	695,00

\* Fiyatlarımıza KDV Dahil Değildir. \* Fiyat değiştirme hakkımız saklıdır. Güncel fiyatlar için teklif isteyiniz. \* Baskıda meydana gelebilecek hatalardan firmamız sorumlu değildir. \* Farklı yoğunluk, kalınlık ve ebatlardaki ürünler için lütfen fiyat isteyiniz.

## BİTÜMLÜ MEMBRAN

MEGALINE BİTÜMLÜ MEMBRAN							
	ÜRÜN ADI	KALINLIK (mm)	RULO BOYUTU (mt)	PALET MİKTARI (RULO ADEDİ)	PALET MİKTARI (m <sup>2</sup> )	TL /m <sup>2</sup>	TL / RULO
CAMTÜLÜ TAŞIYICILI MEMBRANLAR	PG 2000	2	1x15	30	450	3,33	50,00
	PG 3000	3	1x10	30	300	4,50	45,00
	PG 3000 AL	3	1x10	30	300	5,65	56,50
POLYESTER KEÇE TAŞIYICILI MEMBRANLAR	PP 3000	3	1x10	30	300	5,15	51,50
	PP 40 KIRMIZI	3,5	1x10	25	250	6,30	63,00
	PP 40 YEŞİL	3,5	1x10	25	250	6,30	63,00
	PP 3000 AL	3	1x10	30	300	6,30	63,00
	PP 4000	4	1x10	25	250	6,15	61,50
	PP 50 KIRMIZI	4,5	1x10	25	250	7,30	73,00
	PP 50 YEŞİL	4,5	1x10	25	250	7,30	73,00
	PP 4000 AL	4	1x10	25	250	7,30	73,00



## TEKNİK ÖZELLİKLER

ÜRÜN ADI											
ÖZELLİKLER	PG 2000	PG 3000	PG 3000 AL	PP 3000	PP 40 KIRMIZI	PP 40 YEŞİL	PP 3000 AL	PP 4000	PP 50 KIRMIZI	PP 50 YEŞİL	PP 4000 AL
Taşıyıcı Keçe	Camtülü	Camtülü	Camtülü	Polyester	Polyester	Polyester	Polyester	Polyester	Polyester	Polyester	Polyester
Kalınlık (mm)	2	3	3	3	3,5	3,5	3	4	4,5	4,5	4
Ağırlık (kg/m <sup>2</sup> )	2,4	3,7	3,7	3,7	3,9-4,1	3,9-4,1	3,7	4,4	4,9-5,1	4,9-5,1	4,4
Penetrasyon (dmm)	20-30	20-30	20-30	20-30	20-30	20-30	20-30	20-30	20-30	20-30	20-30
Sıcaklık Dayanımı (°C)	>120	>120	>120	>120	>120	>120	>120	>120	>120	>120	>120
Yumuşama Noktası (°C)	140	140	140	140	140	140	140	140	140	140	140
Soğukta Bükülme (°C)	-10	-10	-10	-10	-10	-10	-10	-10	-10	-10	-10
Çekme Mukavemeti (N/5 cm)	400/300	400/300	400/300	1000/800	1000/800	1000/800	1000/800	1000/800	1000/800	1000/800	1000/800
Kopma Uzaması (%)	2/2	2/2	2/2	40/40	40/40	40/40	40/40	40/40	40/40	40/40	40/40
Rulo Ebatları (mt x mt)	1X15	1x10	1x10	1x10	1x10	1x10	1x10	1x10	1x10	1x10	1x10
Rulo Ağırlığı (kg)	36-37	36-37	37	37	39-41	39-41	37	44	49-51	49-51	44

\* Fiyatlarımıza KDV Dahil Değildir. \* Fiyat değiştirme hakkımız saklıdır. Güncel fiyatlar için teklif isteyiniz. \* Baskıda meydana gelebilecek hatalardan firmamız sorumlu değildir. \* Farklı yoğunluk, kalınlık ve ebatlardaki ürünler için lütfen fiyat isteyiniz.



## weber SU YALITIM ÜRÜNLERİ

SU YALITIM ÜRÜNLERİ		AMBALAJ	AMBALAJ FİYATI
Weber. dry 906	Polimer bitüm modifiyeli, iki komponentli, elastik, solventsiz	32 Kg	76,16 Euro
Weber. dry SS-5 Beyaz Ori.	Elastomerik reçine esaslı, kullanıma hazır, elastik	20 Kg	166,32 TL
Weber. dry FDF Beyaz Gri	Elastomerik reçine esaslı, UV dayanımlı, kullanıma hazır, elastik	20 Kg	179,15 TL
Cerinol DS	Çimonto esaslı kristalize su yalıtım harcı	25 Kg	35,00 TL
Weber. dry 510	Çimonto esaslı kristalize su yalıtım harcı	25 Kg	45,76 TL
Weber. dry SS-7	Akrilik dispersiyon ve su geçirimsiz katkı, iki komp. yarı elastik	Set (20+6) Kg	57,72 TL
Weber. dry SS-8	Akrilik dispersiyon ve su geçirimsiz katkı, iki komp. yarı elastik	Set (25+9,5) Kg	108,68 TL
Weber. dry SS-10	Akrilik dispersiyon ve su geçirimsiz katkı, iki komponentli elastik	Set (25+10) Kg	163,80 TL
Weber. dry stop	Çimonto esaslı çok hızlı priz alan tıkama harcı	5 Kg	23,70 TL

ÇİMENTO ESASLI BETON TAMİR / TESVİYE / GROUT / MONTAJ HARÇLARI		AMBALAJ	AMBALAJ FİYATI TL
Weber. tec RM1	Yüksek performanslı, ince tamir ve tesviye harcı	25 Kg	23,30
Weber. tec Rm2	Yüksek performanslı kalın tamir harcı	25 Kg	21,00
Weber. rep HKS	Mukavemetik, sülfat ve klor dayanımlı yapısal tamir harcı	25 Kg	37,75
Weber. rep grout	Akıcılık özelliğine sahip, büzülme yapmayan grout harcı	25 Kg	31,75
Weber. rep grout rapid	Hızlı priz alan akıcılık özellikli, büzülme yapmayan grout harcı	25 Kg	66,00

ÇİMENTO ESASLI YAYILAN ŞAPLAR / YÜZEY SERTLEŞTİRİCİLER		AMBALAJ	AMBALAJ FİYATI TL
Weber floor R	10 mm kalınlığa kadar kullanılabilen, kendi yayılan tesviye harcı	25 Kg	35,00

MASTİKLER		AMBALAJ	AMBALAJ FİYATI EURO
Weber PU 2A (SOSİS) Gri	Poliüretan esaslı UV dayanımlı, elastik, derz dolgu mastiği	0,600 Lt	6,00
Weber PU 2A (KARTUŞ) Gri	Poliüretan esaslı UV dayanımlı, elastik, derz dolgu mastiği	0,310 Lt	4,90

## Henkel YAPI KİMYASALLARI

CERESIT	BİRİM	TL / ADET
CS 225 Silikon Kartuş / Şeffaf / Beyaz / Siyah	280 ml	4,30
CS 330 PU Köpük	650 ml	6,90
"No Water" Sıvı Plastik Kaplama Beyaz	20 Kg	160,00
"No Water" Primer	9 Kg	167,50
"Bitumplus" Bitüm & Kauçuk Su Yalıtım ve Kaplama Malzemesi	25 Kg	205,00
CT 10 Fuga Su İzolasyon Malzemesi	3 Kg	36,00
CR 68 Havuz ve Su deposu Elastik İzol. Malzemesi A Komponent	25 Kg	45,00
CR 68 Havuz ve Su deposu Elastik İzol. Malzemesi B Komponent	9 Kg	70,00
CT 85 Siva Harcı	25 Kg	29,70
CT 83 Yapıştırma Harcı	25 Kg	17,00
CS 51 İnşaat Poliüretan Mastik Gri / Beyaz	600 ml	14,60
CS 51 İnşaat Poliüretan Mastik Gri / Beyaz	300 ml	10,30

THOMSIT	BİRİM	TL / ADET
P-625 Poliüretan Parke Yapıştırıcısı	7 Kg	66,50
K-188 PVC Zemin Kaplama Yapıştırıcısı	20 Kg	137,50
R-777 Dispersiyon Primer	20 Kg	130,00
DD Hazır Tesviye Şapı (0,5-5 mm)	25 Kg	39,00

Diğer Weber ve Henkel ürünleri için lütfen iletişime geçiniz.

\* Fiyatlarımıza KDV Dahil Değildir. \* Fiyat değiştirme hakkımız saklıdır. Güncel fiyatlar için teklif isteyiniz. \* Baskıda meydana gelebilecek hatalardan firmamız sorumlu değildir. \* Farklı yoğunluk, kalınlık ve ebatlardaki ürünler için lütfen fiyat isteyiniz.

## GENEL HÜKÜMLER

- İş bu Fiyat Listesi 18.04.2011 tarihinden itibaren geçerlidir. Bu fiyat listesi, bundan önce yayınlanmış olan tüm listelerimizin geçerliliğini ortadan kaldırmaktadır.
- Bu fiyat listeleri Dinamik ile yetkili satıcıları arasında geçerli olan ve satış için önerilen fiyatlardır. Yetkili satıcı dışında yapılacak satışlarda Dinamik, fiyat listelerinde ve genel hükümlerde değişiklik yapma hakkını saklı tutar.
- Dinamik, fiyat listelerinde ve genel hükümlerde değişiklik yapma hakkını saklı tutar.  
Fiyat listelerinde belirtilen fiyatlar Dinamik'in günün koşullarına göre belirleyeceği vadelerle geçerlidir. Dinamik'in belirlediği vadenin uzatılması veya kısaltılması durumunda fiyatlarda değişiklik meydana gelebilir.
- Dinamik, fiyat listesinde yer alan ürünleri önceden haber vermeksizin satıştan kaldırabilir ya da yenilerini ekleyebilir.
- Dinamik, fiyat listesinde yer alan bilgileri herhangi bir duyuruya gerek duymadan değiştirme hakkını saklı tutar.
- Baskıda meydana gelebilecek hatalardan dolayı Dinamik'in herhangi bir sorumluluğu bulunmamaktadır.
- Fiyat listelerinde belirtilen ürünlerden farklı talepler için firmamız ile irtibata geçebilirsiniz.  
Fiyatlarımıza KDV dahil değildir.
- Sevkiyatı Dinamik tarafından üstlenilen mamüllerin varış yerinde tahliye, boşaltma ve istifi müşteriye aittir.
- Satış şartlarındaki değişiklik talepleri Dinamik tarafından teyid edildiği takdirde geçerli olur.
- Siparişlerinizi, sevkiyat için geçecek süreyi de dikkate alacak şekilde önceden yazılı olarak bildirmeniz halinde sevkiyatınız sorunsuz olarak gerçekleşecektir.
- Cari hesap borcu bulunan müşterilere sevkiyat yapmama hakkımız saklıdır.

\* Fiyatlarımıza KDV Dahil Değildir. \* Fiyat değiştirme hakkımız saklıdır. Güncel fiyatlar için teklif isteyiniz. \* Baskıda meydana gelebilecek hatalardan firmamız sorumlu değildir. \* Farklı yoğunluk, kalınlık ve ebatlardaki ürünler için lütfen fiyat isteyiniz.

# DYNAFLEX® RUBBER

ELASTOMERİK KAUÇUK KÖPÜĞÜ YALITIM ÜRÜNLERİ

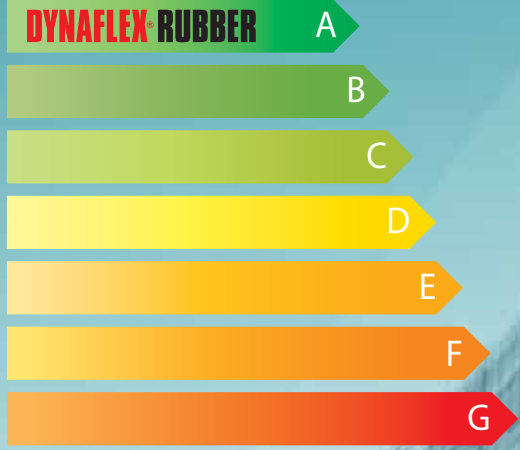

## A Sınıfı Enerji Tüketimi için 1. Sınıf Yalıtım

Dynaflex Rubber kapalı hücreli elastomerik kauçuk köpüğü ısı yalıtım malzemesi farklı kalınlıklarda düz levha halinde de üretilmektedir. Yüksek esnekliği ve dayanımı sayesinde büyük borular, kanallar ve tanklar gibi geniş yüzeyli endüstriyel ekipmanların yalıtımında kolaylıkla uygulanabilir. Farklı kaplama seçenekleriyle birlikte sunulan Dynaflex-Rubber elastomerik kauçuk köpüğü levhalar ideal bir ısı yalıtımı sağlar ve yoğuşma problemini ortadan kaldırır.

DYNAFLEX-RUBBER  
Kauçuk köpüğü levha



DYNAFLEX-RUBBER SA  
Bir tarafı kendinden yapışkanlı  
Kauçuk köpüğü levha

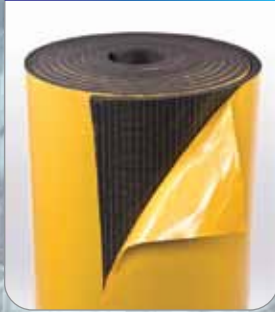

DYNAFLEX-RUBBER AL  
Alüminyum folyo kaplı  
Kauçuk köpüğü levha



DYNAFLEX-RUBBER AL/SA  
Alüminyum folyo kaplı  
Bir tarafı kendinden yapışkanlı  
Kauçuk köpüğü levha



DYNAFLEX-RUBBER AL-PLUS  
Güçlendirilmiş alüminyum folyo  
Kaplı kauçuk köpüğü levha



DYNAFLEX-RUBBER AL-PLUS/SA  
Extra güçlü alüminyum folyo kaplı ve  
Bir tarafı kendinden yapışkanlı  
Kauçuk köpüğü levha



DYNAFLEX-RUBBER  
PVC/AL CLAD  
Alüminyum folyo + pvc kaplı ve  
Kauçuk köpüğü levha



DYNAFLEX-RUBBERPVC/AL CLAD -SA  
Alüminyum folyo + pvc kaplı ve  
Bir tarafı kendinden yapışkanlı  
Kauçuk köpüğü levha



20 YILLIK TECRÜBEYLE  
SİZLER İÇİN  
ÜRETMEYE DEVAM EDİYORUZ...



Yalıtımda  
**dinamik**<sup>®</sup>  
Çözüm

Dinamik Isı ve Makina San. Tic. Dağ. ve Paz. Ltd. Şti.

1203 / 4 Sokak No: 1 / A Yenişehir - İzmir - TÜRKİYE Tel.: +90.232.449 12 50 (pbx) Faks: +90.232.449 01 34  
e-mail: [dinamik@dinamik-izmir.com](mailto:dinamik@dinamik-izmir.com) [www.dinamik-izmir.com](http://www.dinamik-izmir.com)